

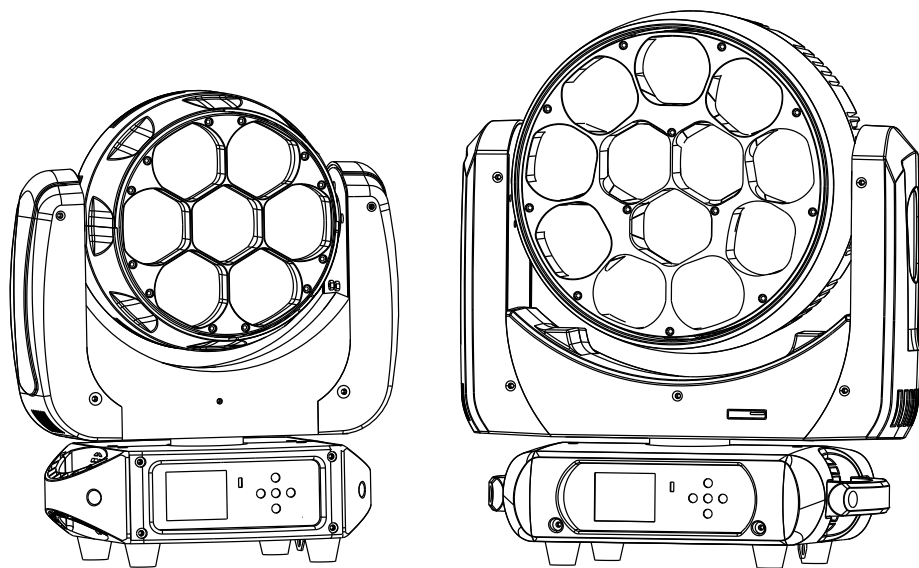

sound^{sation}

THESIS 740RZ / 1240RZ

7 X 40W / 12 X 40W LED MOVING HEAD WITH ZOOM



USER MANUAL MANUALE UTENTE

*Please read this manual carefully and properly take care of it
Leggete questo manuale e conservatelo per future consultazioni*



Dear customer,

First of all thanks for purchasing a SOUNDSATION® product. Our mission is to satisfy all possible needs of musical instrument and professional audio users offering a wide range of products using the latest technologies.

We hope you will be satisfied with this item and, if you want to collaborate, we are looking for a feedback from you about the operation of the product and possible improvements to introduce in the next future. Go to our website www.soundsation-music.com and send an e-mail with your opinion, this will help us to build instruments ever closer to customer's real requirements.

One last thing: read this manual before using the instrument, an incorrect operation can cause damages to you and to the unit. Take care!

The SOUNDSATION Team

Gentile Cliente,

Grazie per aver scelto un prodotto SOUNDSATION®. La nostra missione è quella di offrire ai nostri utenti una vasta gamma di strumenti musicali ed apparecchiature audio e lighting con tecnologie di ultima generazione.

Speriamo di aver soddisfatto le vostre aspettative e, se voleste collaborare, saremmo lieti di ricevere un vostro feedback sulla qualità del prodotto al fine di migliorare costantemente la nostra produzione. Visitate il nostro sito www.soundsationmusic.com ed inviateci una mail con la vostra opinione, questo ci aiuterà a sviluppare nuovi prodotti quanto più vicini alle vostre esigenze.

Un'ultima cosa, leggete il presente manuale al fine di evitare danni alla persona ed al prodotto, derivanti da un utilizzo non corretto.

Il Team SOUNDSATION

TABLE OF CONTENTS

1. INTRODUCTION.....	6
1.1. UNPACKING	6
1.2. Accessories.....	7
2. OVERVIEW.....	7
3. PRODUCT SPECIFICATION.....	7
4. MAINS CONNECTIONS.....	8
5. DMX CONNECTION.....	8
5.1. DMX Terminator	9
5.2. 3-Pin vs 5-Pin DMX cables.....	9
6. INSTALLATION.....	10
7. FRONT PANEL DESCRIPTION.....	12
8. REAR PANEL DESCRIPTION.....	13
9. FUNCTIONS DESCRIPTION.....	14
9.1. Dmx Address Setting.....	14
9.2. Fixture	15
9.3. Manual.....	16
9.4. Information.....	18
9.5. Factory.....	19
9.6. Fixture Reset.....	20
9.7. Display.....	20
9.8. Network.....	21
10. DMX CHANNEL MODES.....	21
10.1. STD Mode (17CH)	22
10.2. EXT Mode THESIS 740RZ (38CH)	23
10.3. EXT Mode THESIS 1240RZ (58CH)	24
10.4. GUI Mode (18CH) THESIS 740RZ	25
10.5. GUI Mode (18CH) THESIS 1240RZ	27
10.6. HSI Mode (11CH).....	29
11. SPECIFICATION.....	30
12. WARRANTY AND SERVICE.....	31
13. WARNING.....	32

IMPORTANT SAFETY SYMBOLS



The symbol is used to indicate that some hazardous live terminals are involved within this apparatus, even under the normal operating conditions, which may be sufficient to constitute the risk of electric shock or death.



The symbol is used in the service documentation to indicate that specific component shall be replaced only by the component specified in that documentation for safety reasons.



Protective grounding terminal



Alternating current/voltage



Hazardous live terminal

ON

Denotes the apparatus is turned on

OFF

Denotes the apparatus is turned off

WARNING:

Describes precautions that should be observed to prevent the danger of injury or death to the operator.

CAUTION:

Describes precautions that should be observed to prevent danger of the apparatus.



To protect the environment, please try to recycle the packing material as much as possible



The projector is for indoor use only, IP20. Use only in dry locations. Keep this device away from rain and moisture, excessive heat, humidity and dust. Do not allow contact with water or any other fluids, or metallic objects.



Don't throw this product away just as general trash, please deal with the product follow the abandon electronic product regulation in your country.



Locate the fixture in a well ventilated spot, away from any flammable materials and/or liquids. The fixture must be fixed at least 50cm from surrounding walls

TAKING CARE OF YOUR PRODUCT

- ▶ Read these instructions
- ▶ Keep these instructions
- ▶ Heed all warning
- ▶ Follow all instructions

1) WATER / MOISTURE

The apparatus should be protected from moisture and rain and can not be used near water; for example near a bathtub, a kitchen sink, a swimming pool, etc.

2) CONDENSATION

To avoid condensation to be formed inside, allow this unit to adapt to the surrounding temperatures when bringing it into a warm room after transport. Condense sometimes prevents the unit from working at full performance or may even cause damages.

3) HEAT

The apparatus should be located away from heat sources such as radiators, stoves or other appliances that produce heat. Don not use it when maximum ambient temperature is higher than 40°C This equipment shell temperature around 40°C (104°F) to 50 °C (122°F) while work, do not touch the shell.

4) VENTILATION

Do not block areas of ventilation opening. Failure to do could result in fire. Always install according to the manufacturer's instructions.

5) OBJECT AND LIQUID ENTRY

Objects do not fall into and liquids are not spilled into the inside of the apparatus for safety.

6) POWER CORD AND PLUG

Protect power cord from being walked on or pinched particularly at plugs, convenience receptacles, and the point where they exit from the apparatus. Do not defeat the safety purpose of the polarized or grounding-type plug. A polarized plug has two poles; a grounding-type plug has two poles and a third grounding terminal. The third prong is provided for your safety. If the provided plug does not fit into your outlet, refer to an electrician for replacement..

7) POWER SUPPLY

The apparatus should be connected to the power supply only of the type as marked on the apparatus or described in the manual. Failure to do could result in damage to the product and possibly the user. Check whether the power supply and voltage are normal before use. If the voltage fluctuates greatly, it is recommended to use voltage stabilizer or voltage regulator. Unplug this apparatus during lightning storms or when unused for long periods of time.

8) ELECTRICAL CONNECTION

Always disconnect from the power source before servicing or replacing fuse and be sure to replace with same fuse size and type. Cut off power before moving, repairing and cleaning the unit. Improper electrical wiring may invalidate the product warranty. To avoid electric shock, all fixtures must be connected to circuits with a suitable ground.

9) FUSE

To avoid the risk of fire and damage to the unit, use only the type of fuse described in the manual. Before replacing the fuse, make sure the device is switched off and unplugged.

10) DMX CONNECTION

When use DMX controller, please make sure that there is no interference sources (e.g. intercom, high frequency radio waves and radiation source).

11) CLEANING

Clean only with a dry cloth. Do not use any solvents such as benzene or alcohol.

12) SERVICING

Do not implement any servicing other than those means described in the manual. Refer all servicing to qualified service personnel only. The internal components of the equipment must be purchased from the manufacturer. Only use accessories/attachments or parts recommended by the manufacturer.

I. INTRODUCTION

Thank you for purchasing our THESIS moving head. Enjoy your new equipment and make sure to read this manual carefully before operation!

This user manual is made to provide both an overview of controls, as well as information on how to use them. In order to help you to understand the connections between the various controls, we have gathered in groups according to their functions.

I.I. UNPACKING

Your THESIS moving head was carefully packed to ensure safe transport. Despite this, we recommend you to carefully examine the package and its contents for any signs of physical damage, which can occur during transport. Each unit has the following parts:

- ▶ Moving Head
- ▶ Power Cord (EU plug – PowerCon)
- ▶ 1 x DMX Cable (3-Pin XLR Male to Female)
- ▶ 2 x Omega Clamps
- ▶ User manual

 **ATTENTION: Packaging bag is not a toy! Keep out of reach of children!!! Keep in a safe place the original packaging material for future use.**

If anything damaged during transport, notify the shipper immediately and keep the packing material for inspection. Again, please save the carton and all packing materials. If the fixture must be returned to manufacturer, it is important that the fixture be

returned in the original manufacturer box and packing. Please do not take any action without first contacting us.

1.2. Accessories

SOUNDSATION can supply a wide range of quality accessories that you can use with your SPIRE Series moving head, like Cables, Splitters, DMX controllers, and a wide range of other fixtures.

All products in our catalogue has been long tested with this device, so we recommend you to use Genuine SOUNDSATION Accessories and Parts.

Ask your SOUNDSATION dealer or check out our website www.soundsationmusic.com for any accessories you could need to ensure best performance of the product.

2. OVERVIEW

THESIS series offer two new wash-light moving heads with, respectively, 7 and 12 powerful and reliable 40W OSRAM LEDs. They represent a valid alternative to normal arch lamps with all the benefits of LED technology: low consumption, longer life, lower temperature dissipation. The light beam ranges from 4.5° to 45°, thanks to the ZOOM function controlled by three motors simultaneously, which give an extremely soft and silent adjustment.

The quad-color mixing system, the adjustable color-temperature, the accurate and linear dimmer, combined with the sophisticated control of the single pixels, make the new THESIS moving heads a valid tool to enhance the creativity of the most demanding light designers. They offer several Pixel controlling functions: rainbow, single pixel, circle, full-control of the single colors of each LED, and many others.

Particular attention is paid to precision and noise of mechanical movements. PAN and TILT are equipped with three-phase motors and 16-bit control. The ZOOM is managed by three motors, to minimize skating effect and vibrations. The electronic dimmer is accurate and soft. Fan speed is also electronically controlled by the internal temperature, ensuring the right balance between noise, safety and durability of the LED chips.

3. PRODUCT SPECIFICATION

- ▶ LED light: LED 7 x 40W (THESIS 740RZ) / LED 12 x 40W (THESIS 1240RZ) RGBW OSRAM® with LED lifespan of around 50000 hours
- ▶ Beam angle (scan type): 4.5°÷45°
- ▶ Electronic smooth Dimmer with 16-bit control
- ▶ Strobe: 1-20Hz with instant light ON and OFF work mode
- ▶ RGBW smooth color mixing with Pixel effects, like rainbow, single pixel, circle, full control, fixed background light color mixing, fixed background light pattern, fixed

background light pixel control.

- ▶ ZOOM function $9^\circ \div 44^\circ / 1.7s$, with 3 silent motors at the same time to provide accurate zooming, stable beam, without skating.
- ▶ PAN and TILT with 8-16 bit scanning, photoelectric reset and automatic error correction function.
- ▶ DMX512 / Master-Slave / Auto / Sound control Modes
- ▶ Four DMX Channel Modes: 17CH Standard, 38CH Extended, 18CH Pattern, 11CH HIS
- ▶ High efficiency cooling system with whole-process temperature monitoring. No risk of LED lamp damage; Intelligent speed control fan and monitoring of rotation speed
- ▶ 2.0" LCD color screen with easy user-interface
- ▶ External power function with USB connection for moving head parameter setting using display.
- ▶ Support RDM, Art-Net®, Kling-Net and sACN networking protocols (Optionals).

4. MAINS CONNECTIONS

Connect the device to the mains with the supplied power cable. Please note that power voltage and frequency are the same as the marked voltage and frequency of device when connecting power. Wire correspondence is as follows:

Cable (EU)	Pin	International
Brown	Live	L
Blue	Neutral	N
Yellow/Green	Earth	⊕

 **The earth must to be connected! Pay attention to the safety! Before taking into operation for the first time, the installation has to be approved by an expert.**

5. DMX CONNECTION

DMX fixtures are designed to receive data through a serial Daisy Chain. A Daisy Chain connection is where the DATA OUT of one fixture connects to the DATA IN of the next fixture. The order in which the fixtures are connected is not important and has no effect on how a controller communicates to each fixture. Use an order that provides for the easiest and most direct cabling.

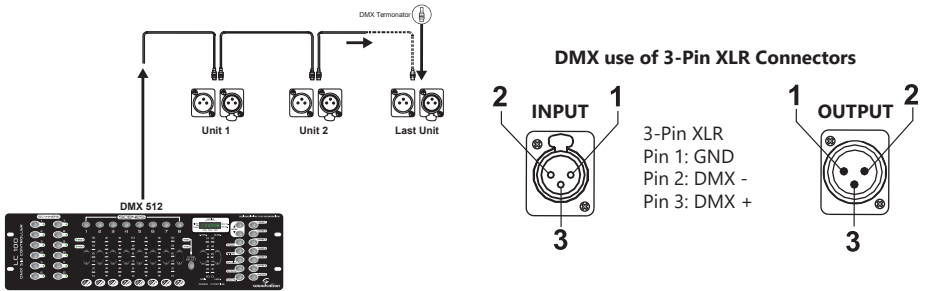

Connect fixtures using shielded 2-conductor twisted pair cable with 3-pin XLR male to female connectors. The shield connection is pin 1, while pin 2 is Data Negative (S-), and pin 3 is Data positive (S+).

CAUTION: Wires must not come into contact with each other; otherwise the fixtures will not work at all, or will not work properly.

5.1. DMX Terminator

DMX is a resilient communication protocol, however errors still occasionally occur. In order to prevent electrical noise from disturbing and corrupting the DMX control signals, a good habit is to connect DMX output of last fixture in the chain to a DMX terminator, especially over long signal cable runs.

The DMX terminator is simply an XLR connector with a 120Ω (ohm), 1/4 Watt resistor connected across Signal (-) and Signal (+), respectively, pins 2 and 3, which is then plugged into the output socket on last projector in the chain. The connections are illustrated below.

DMX Terminator

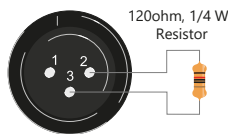

Complimentary signal cable can transmits signals to 20 unit fixtures at most. Signal amplifier is a must to connect more fixtures.

5.2.3-Pin vs 5-Pin DMX cables

DMX connection protocols used by controllers and fixtures manufacturers are not standardized around the world. However, two are the most common standards: 5-Pin XLR and 3-Pin XLR system. If you wish to connect MOOD 185 WASH to a 5-Pin XLR input fixture, you need to use an adapter-cable or make it by yourself.

Following the wiring correspondence between 3-Pin and 5-Pin plug and socket standards

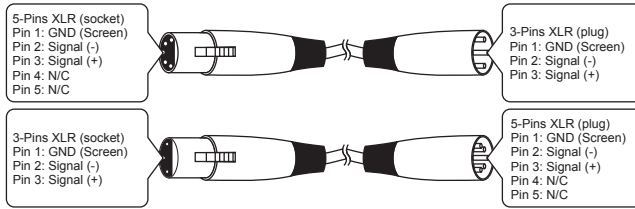

6. INSTALLATION

 **Pay attention to safety! Please respectively consider the EN 60598-2-17 and the national standard during the installation. The authorized dealer must only carry out the installation.**

The installation of the fixture has to be built and constructed in a way that it can hold 10 times the weight for 1 hour without any harming demolition. The installation must always be secured with a secondary safety attachment, e.g. an appropriate catch net. This secondary safety attachment must be constructed in a way that no part of the installation can fall down if the main attachment fails.

When rigging, de-rigging or servicing the fixture staying in the area below the installation place, on bridges, under high working places and other endangered areas is forbidden. The operator has to make sure that the safety measure and the machine's technical installation is approved by an expert before taking into operation for the first time and after changes before taking into operation another time. He has also to make sure that an expert approves safety measure and the machine's technical installation once a years.



 **WARNING: The fixture should be installed outside areas where persons may walk by or be seated.**

 **IMPORTANT: Overhead rigging requires extensive experience, including (but not limited to) calculating working load limits, installation material being used, and periodic safety inspection of all installation material and the projector. If you lack these qualifications, do not attempt the installation yourself, but instead use a professional structural rigger. Improper installation can result in bodily injury or property loss.**

If the fixture shall be lowered from the ceiling or high joists, professional trussing systems have to be used. The fixture must never be fixed swinging freely in the room. Before rigging make sure that the installation area can hold a minimum point load of 10 times the projector's weight.

 **CAUTION: Fixture may cause severe injuries when crashing down. If you have**

doubts concerning the safety of a possible installation, do not install the fixture!

-  **CAUTION:** Use two appropriate clamps to rig the fixture on the truss. Follow the instructions mentioned at the bottom of the base. Make sure that the device is fixed properly! Ensure that the structure (truss) to which you are attaching the fixtures is secure.
-  **DANGER OF FIRE!** When installing the device, make sure there is no highly inflammable material (decoration articles, etc.) within a distance of minimum 0.5 meter.

The moving head can be placed directly on the floor or rigged in any orientation on a truss, without altering its operation characteristics. Please refer to the picture below and strictly follow the instructions.

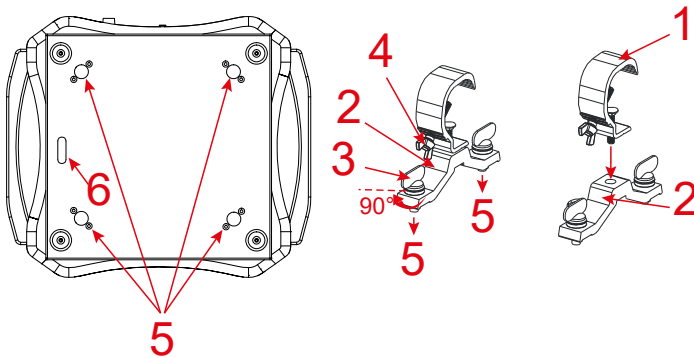

- ▶ Use clamps suitable for the section of the truss on which you want to fix the moving head.
- ▶ Insert the screw in the central hole of the bracket n.2, and tighten the nut supplied with the clamp (and any washers always supplied with the clamp).
- ▶ Place the plugs with wings n.3 in the direction of the holes n.5 placed under the base of the moving head. Screw them clockwise for about 90°, until you hear a click that indicates the achievement of the correct and safe position.
- ▶ Hook the moving head to the truss through the two clamps now perfectly fixed to the base, and screw the wing-screw n.4 so as to tighten the moving head and avoid as much as possible vibrations during the use of the fixture.
- ▶ For overhead use, always install a safety rope that can hold at least 10 times the weight of the fixture. Hook the safety cable to the hole n.6 located under the base of the moving head.

7. FRONT PANEL DESCRIPTION

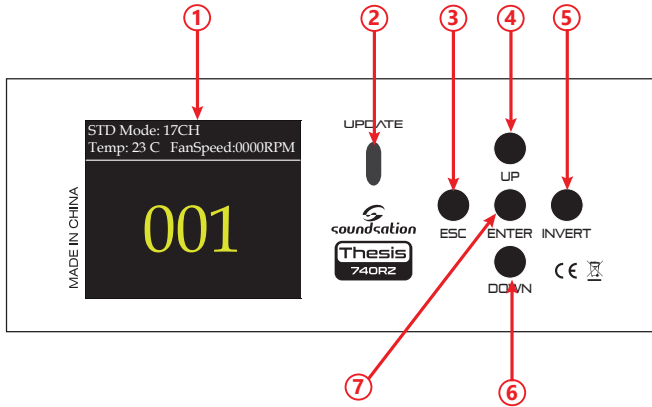

1) LCD GRAPHIC DISPLAY

It shows the operating mode and other system information.

2) POWER USB CONNECTION

External power function with USB connection (for power bank, Laptop, etc.) for moving head parameter setting using display without the device being turned on using the power button.

3) ESC BUTTON

Press to exit from the functions without parameters variation or press repeatedly to go back to the main display.

4) UP BUTTON

It scrolls up individual items in the selection menu and sub-menus for system settings (DMX address, Fixture, Manual, etc.) and increases the values/settings of parameters.

5) INVERT BUTTON

Pressing this button, the display will be rotate by 180°. This can be useful for overhead installation. After switching off the device, the display will return to the normal position at the next switch-on.

6) DOWN BUTTON

It scrolls down individual items in the selection menu and sub-menus for system settings (DMX address, Fixture, Manual, etc.) and decreases the values/settings of parameters.

7) ENTER BUTTON

Press ENTER to access the menu levels and confirm the parameters value changes.

8. REAR PANEL DESCRIPTION

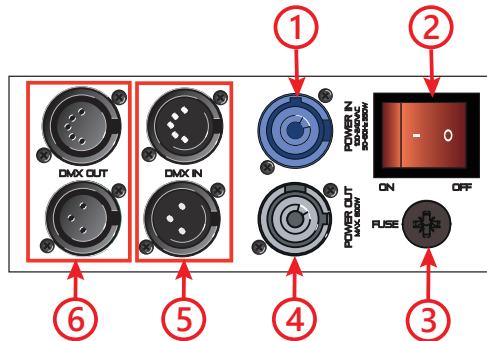

1) POWER IN SOCKET

Plug the power-cord into an AC socket properly configured for your particular model.

2) POWER ON/OFF SWITCH

3) FUSE HOLDER

Fuse holder with F7AL / 250 V fuse (5 x 20 mm). In case of fuse burn, to prevent the risk of fire and damaging the unit, please use only a spare of the recommended fuse type as described. Before replacing the fuse, make sure the unit turned off and disconnected from the AC outlet.

4) POWER OUT SOCKET

Power output socket for power supply to additional SOUNDSATION lights. Ensure that the total current consumption of all connected devices does not exceed the value specified on the device in amperes (A).

5) DMX INPUT

Male 3-pin and 5-pin XLR sockets for connection to a DMX control device

6) DMX OUTPUT

Female 3-pin and 5-pin XLR socket for sending the DMX control signal.

9. FUNCTIONS DESCRIPTION

At power on, the device resets all the electrical and mechanical parts. Once the start-up procedure is finished, the display will show the current DMX operating mode, the current operating temperature and the eventual fan speed. If, for example, the device is set to GUI mode (18CH Mode channel) and the starting address is set to 1, the display will show:



If the device is set in DMX mode and is not connected to a DMX control unit, the main screen shot will blink. By pressing the [ESC] button twice, the display will show the main function menu.

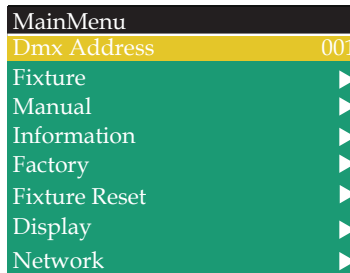

9.1. Dmx Address Setting

The Dmx Address setting allows you to set the DMX channel of the machine between 1 and 512. To change it, select the parameter using the [UP] / [DOWN] buttons (figure above) and then, press the [ENTER] button to start the edit. Using again the [UP] / [DOWN] buttons the DMX Address Value will increase or decrease. Use the [ENTER] button to confirm, or the [ESC] button to exit without confirming.

9.2. Fixture

By selecting this option using the [UP] / [DOWN] buttons and then pressing the [ENTER] button, you access a submenu consisting of the following options:

MainMenu		Fixture	
Dmx Address	001	Dmx Mode	GUI
Fixture		Run Mode	DMX
Manual		Pan Invert	Close
Information		Tilt Invert	Close
Factory			
Fixture Reset			
Display			
Network			

Dmx Mode

By selecting this option using the [UP] / [DOWN] buttons and then pressing the [ENTER] button, it is possible to select one of the available channel mode.

Using again the [UP] / [DOWN] buttons, you can choose the following modes:

GUI (18CH)

EXT (38CH in the 740RZ model and 58CH in the 1240RZ model)

STD (17CH)

HSI (11CH)

Use the [ENTER] button to confirm, or the [ESC] button to exit without confirming.

Run Mode

By selecting this option using the [UP] / [DOWN] buttons and then pressing the [ENTER] button, it is possible to select one of the available run mode. They are, respectively, the DMX control mode, the Master/Slave mode (named HOST), and the Sound Control with which the machine is controlled by the sound present in the surrounding environment.

Using the [UP] / [DOWN] buttons, you can choose the desired run mode.

Use the [ENTER] button to confirm, or the [ESC] button to exit without confirming.

 **Note: When the fixture is set to HOST but is not connected with other devices, the AUTO mode will be activated.**

Pan Invert

By selecting this option using the [UP] / [DOWN] buttons and then pressing the [ENTER] button, it is possible to set the PAN Invert parameter. The default setting of this parameter is "Close". To invert the Pan, set the parameter to "Open".

Using the [UP] / [DOWN] buttons, you can choose the "Pan Mode".

Use the [ENTER] button to confirm, or the [ESC] button to exit without confirming.

Tilt Invert

Selecting this option using the [UP] / [DOWN] buttons and then pressing the [ENTER] button, it is possible to set the TILT Invert parameter. The default setting of this parameter is "Close". To invert the Tilt, set the parameter to "Open"

Using the [UP] / [DOWN] buttons, you can choose the "Tilt Mode".

Use the [ENTER] button to confirm, or the [ESC] button to exit without confirming.

9.3. Manual

By selecting this option using the [UP] / [DOWN] buttons and then pressing the [ENTER] button, you access a submenu consisting of the following options:

MainMenu		Manual	
Dmx Address	001	Pan	000
Fixture	▶	Pan Fine	000
Manual	▶	Tilt	000
Information	▶	Tilt Fine	000
Factory	▶	P/T Speed	000
Fixture Reset	▶	Dim	000
Display	▶	Strobe	000
Network	▶	Red	000

To select the sub-menu parameters use the [UP] / [DOWN] buttons and then pressing the [ENTER] button to access the parameter modification.

Using again the [UP] / [DOWN] buttons the value of each parameter will increase or decrease. Use the [ENTER] button to confirm, or the [ESC] button to exit without confirming.

Pan

Pan adjustment. The range is 0 ÷ 255.

Pan Fine

Fine Pan adjustment. The range is 0 ÷ 255.

Tilt

Tilt adjustment. The range is 0 ÷ 255.

Tilt Fine

Fine Tilt adjustment. The range is 0 ÷ 255.

P/T Speed

Speed adjustment for Pan and Tilt. The range is 0 ÷ 255.

Dim

Adjustment of the light output intensity (Dimmer). The range is 0 ÷ 255.

Strobe

Adjusting the speed of light flashes in the strobe effect. The range is 0 ÷ 255.

Red

Red color intensity adjustment. The range is 0 ÷ 255.

Green

Green color intensity adjustment. The range is 0 ÷ 255.

Blue

Blue color intensity adjustment. The range is 0 ÷ 255.

White

White color intensity adjustment. The range is 0 ÷ 255

Macro

Scrolling of all color combinations. The range is 0 ÷ 255.

Shape

This function replicates all the combinations of channel 13 of the DMX GUI mode for both models. The range is 0 ÷ 255.

(Please refer to "10.4. GUI Mode (18CH) THESIS 740RZ" on page 25 or to "10.5. GUI Mode (18CH) THESIS 1240RZ" on page 27).

Speed

Speed adjustment of the dynamic effects contained in the shape option.

The range is 0 ÷ 255.

Color

Selecting the background color for each effect selected in the shape option.

The range is 0 ÷ 255.

BackDim

Adjusting the brightness of the background selected in the "Color" option.

The range is 0 ÷ 255.

Zoom

Zoom adjustment. The range is 0 ÷ 255 (9 ° ÷ 44 °).

Reset

This function replicates the DMX STD mode Channel 17 controls for both models.

The range is 0 ÷ 255.

(Please refer to "10.1. STD Mode (17CH)" on page 22)

9.4.Information

By selecting this option using the [UP] / [DOWN] buttons and then pressing the [ENTER] button, you access a submenu consisting of the following options:

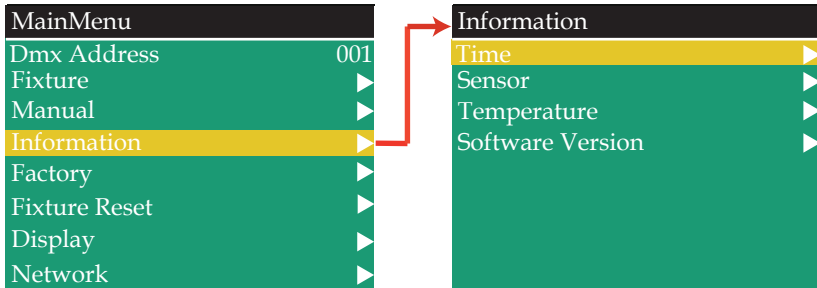

Time

By selecting this option information on the life cycle of the moving head are shown on the display:

- **Current Time:** Partial operating time.
- **Total Time:** Total operating time.
- **Power Count:** Number indicating how many times the machine has been turned On.

Sensor

By selecting this option you will get information on the correct operation of the “**Pan, Tilt, Zoom, Temp and Fan**” sensors. When the operation is correct, **TRUE** is displayed for each sensor otherwise **FALSE** will be displayed.

Temperature

By selecting this option, you will have the information concerning the temperature of the moving head:

- **Head Temp:** Internal temperature of the moving head.
- **Fan Speed:** Speed (in RPM) of the fan when it is active. The fan will activate when the temperature internally exceeds 40 °.

Software Version

Selecting this option, you will get information about the software versions of the following devices: **Panel, Motor, Dimmer e Network**. As for **Network**, the software version will only be displayed if the optional card is inserted

9.5. Factory

By selecting this option using the [UP] / [DOWN] buttons and then pressing the [ENTER] button, you access a submenu consisting of the following options:

MainMenu			Manual	
Dmx Address	001		Password	000
Fixture		▶	Pan	127
Manual		▶	Tilt	127
Information		▶	Zoom	127
Factory		▶	Red	255
Fixture Reset		▶	Green	255
Display		▶	Blue	255
Network		▶	White	255

All parameters, once set, will be maintained each time the device is turned on. Only the **password** must be entered each time to enable the modification of the parameters contained in this submenu. To select the sub-menu parameters use the [UP] / [DOWN] buttons and then pressing the [ENTER] button to access the parameter modification. Using again the [UP] / [DOWN] buttons the value of each parameter will increase or decrease. Use the [ENTER] button to confirm, or the [ESC] button to exit without confirming.

Password:

The password to be entered is 158. Once the password has been entered, the modification of all other parameters will be enabled.

Pan

Pan fine adjustment for the initial position after switching on. The default value is 127. The interval is 0 ÷ 255.

Tilt

Tilt fine adjustment for the initial position after switching on. The default value is 127. The interval is 0 ÷ 255.

Zoom

Zoom fine adjustment for the initial position after switching on. The default value is 127. The interval is 0 ÷ 255.

Red, Green, Blue, White

Color brightness adjustment. Il valore di default è 255. L'intervallo è 0 ÷ 255.

9.6. Fixture Reset

By selecting this option using the [UP] / [DOWN] buttons and then pressing the [ENTER] button, you access a submenu consisting of the following options:

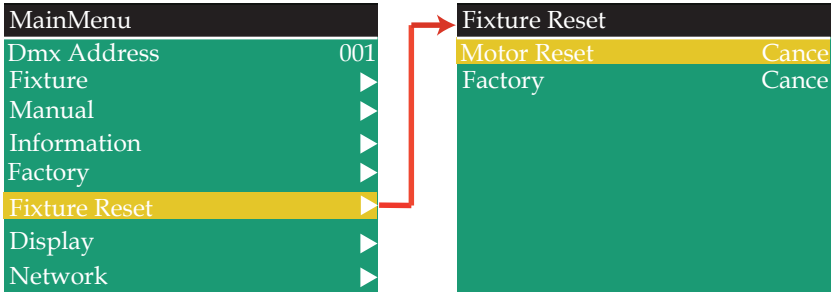

Motor Reset

Normally this function is set to **“Cancel”**. Switching to **“Run”**, using the [UP] / [DOWN] buttons and then the [ENTER] button, the device will reset the Pan, Tilt and Zoom motors.

Factory

This function must be used only when you want to reset all the default values. Normally it is set to **“Cancel”**. Switching to **“Run”**, using the [UP] / [DOWN] buttons and then the [ENTER] button, the device will reset all the parameters and functions with the default values.

9.7. Display

By selecting this option using the [UP] / [DOWN] buttons and then pressing the [ENTER] button, you access a submenu consisting of the following options:

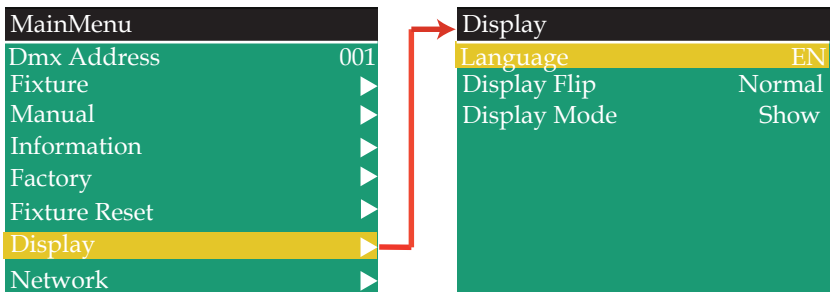

Language

Selects the display language between English and Chinese.

Display Flip

When this parameter is set to **“Normal”**, the display is in the normal position ; when **“Reverse”** is set, the display is in the inverted position.

Display Mode

When this parameter is set to **“Show”** the display will always remain on. If instead it is set to **“60s”**, the display will turn Off after 60 seconds if no operation is done. When the display is off, just press any of the control panel buttons to turn it back On.

9.8. Network

By selecting this option using the [UP] / [DOWN] buttons and then pressing the [ENTER] button, you access a submenu consisting of the following options:

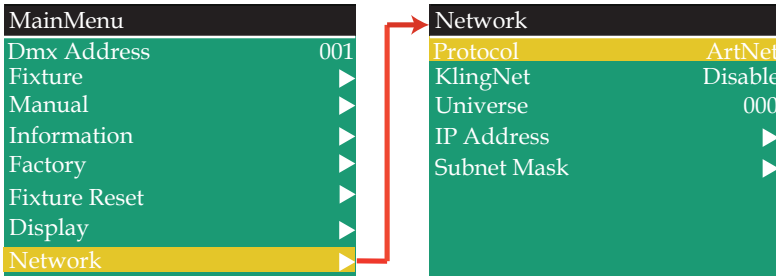

Note: All the parameters contained in this sub-menu will be described in an addendum owner’s manual related to the optional network board.

10. DMX CHANNEL MODES

The DMX channel modes for both models are 4. In the EXT and GUI modes the DMX controls are different because each model has a different number of LEDs. In this regard, the figure below shows a numbering of the LEDs for both models that will be used in the tables for the EXT and GUI modes.

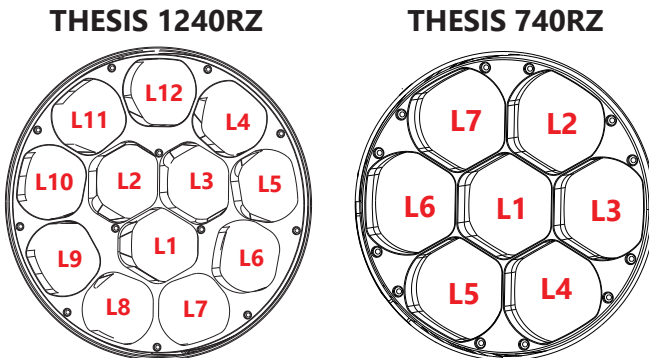

10.1. STD Mode (17CH)

Channel	Function	Value	Effect
1	Pan	0 ÷ 255	Pan Rotation
2	Pan Fine	0 ÷ 255	Fine Pan Adjustmnet
3	Tilt	0 ÷ 255	Tilt Rotation
4	Tilt Fine	0 ÷ 255	Fine Tilt Adjustmnet
5	P/T speed	0 ÷ 255	Motor Speed
6	Dim	0 ÷ 255	Dimming
7	DimFine	0 ÷ 255	Fine Dimmer Adjustmnet
8	Strobe	0 ÷ 3	Shut
		4 ÷ 103	Regular strobe, speed from slow to fast
		104 ÷ 107	Open
		108 ÷ 207	Pulse strobe, speed from slow to fast
		208 ÷ 212	Open
		213 ÷ 225	Random slow strobe
		226 ÷ 238	Random medium speed strobe
		239 ÷ 251	Random fast strobe
		252 ÷ 255	Open
9	Red	0 ÷ 255	Red Intensity Adjustmnet
10	Green	0 ÷ 255	Green Intensity Adjustmnet
11	Blue	0 ÷ 255	Blue Intensity Adjustmnet
12	White	0 ÷ 255	White Intensity Adjustmnet
13	CCT	0 ÷ 255	White color temperature adjustment
14	Macro	0 ÷ 255	Color Macro
15	Effect	0	Shut
		1 ÷ 100	Effect of dream
		101 ÷ 200	Wave effect
		201 ÷ 255	No effect
16	Zoom	0 ÷ 255	Focus
17	Reset/Prog	0 ÷ 59	No effect
		60 ÷ 99	All motors reset
		100 ÷ 200	Start the auto program
		201 ÷ 255	No effect

10.2. EXT Mode THESIS 740RZ (38CH)

Channel	Function	Value	Effect
1	Pan	0 ÷ 255	Pan Rotation
2	Pan Fine	0 ÷ 255	Fine Pan Adjustmnet
3	Tilt	0 ÷ 255	Tilt Rotation
4	Tilt Fine	0 ÷ 255	Fine Tilt Adjustmnet
5	P/T speed	0 ÷ 255	Motor Speed
6	Dim	0 ÷ 255	Dimming
7	DimFine	0 ÷ 255	Fine Dimmer Adjustmnet
8	Strobe	0 ÷ 3	Shut
		4 ÷ 103	Regular strobe, speed from slow to fast
		104 ÷ 107	Open
		108 ÷ 207	Pulse strobe, speed from slow to fast
		208 ÷ 212	Open
		213 ÷ 225	Random slow strobe
		226 ÷ 238	Random medium speed strobe
		239 ÷ 251	Random fast strobe
252 ÷ 255	Open		
9 ÷ 12	R1, G1, B1, W1	0 ÷ 255	LED_1 R-G-B-W
13 ÷ 16	R2, G2, B2, W2	0 ÷ 255	LED_2 R-G-B-W
17 ÷ 20	R3, G3, B3, W3	0 ÷ 255	LED_3 R-G-B-W
21 ÷ 24	R4, G4, B4, W4	0 ÷ 255	LED_4 R-G-B-W
25 ÷ 28	R5, G5, B5, W5	0 ÷ 255	LED_5 R-G-B-W
29 ÷ 32	R6, G6, B6, W6	0 ÷ 255	LED_6 R-G-B-W
33 ÷ 36	R7, G7, B7, W7	0 ÷ 255	LED_7 R-G-B-W
37	Zoom	0 ÷ 255	Focus
38	Reset/Prog	0 ÷ 59	No effect
		60 ÷ 99	All motors reset
		100 ÷ 200	Start the auto program
		201 ÷ 255	No effect

10.3. EXT Mode THESIS 1240RZ (58CH)

Channel	Function	Value	Effect
1	Pan	0 ÷ 255	Pan Rotation
2	Pan Fine	0 ÷ 255	Fine Pan Adjustmnet
3	Tilt	0 ÷ 255	Tilt Rotation
4	Tilt Fine	0 ÷ 255	Fine Tilt Adjustmnet
5	P/T speed	0 ÷ 255	Motor Speed
6	Dim	0 ÷ 255	Dimming
7	DimFine	0 ÷ 255	Fine Dimmer Adjustmnet
8	Strobe	0 ÷ 3	Shut
		4 ÷ 103	Regular strobe, speed from slow to fast
		104 ÷ 107	Open
		108 ÷ 207	Pulse strobe, speed from slow to fast
		208 ÷ 212	Open
		213 ÷ 225	Random slow strobe
		226 ÷ 238	Random medium speed strobe
		239 ÷ 251	Random fast strobe
252 ÷ 255	Open		
9 ÷ 12	R1, G1, B1, W1	0 ÷ 255	LED_1 R-G-B-W
13 ÷ 16	R2, G2, B2, W2	0 ÷ 255	LED_2 R-G-B-W
17 ÷ 20	R3, G3, B3, W3	0 ÷ 255	LED_3 R-G-B-W
21 ÷ 24	R4, G4, B4, W4	0 ÷ 255	LED_4 R-G-B-W
25 ÷ 28	R5, G5, B5, W5	0 ÷ 255	LED_5 R-G-B-W
29 ÷ 32	R6, G6, B6, W6	0 ÷ 255	LED_6 R-G-B-W
33 ÷ 36	R7, G7, B7, W7	0 ÷ 255	LED_7 R-G-B-W
37 ÷ 40	R8, G8, B8, W8	0 ÷ 255	LED_8 R-G-B-W
41 ÷ 44	R9, G9, B9, W9	0 ÷ 255	LED_9 R-G-B-W
45 ÷ 48	R10, G10, B10, W10'	0 ÷ 255	LED_10 R-G-B-W
49 ÷ 52	R11, G11, B11, W11	0 ÷ 255	LED_11 R-G-B-W
53 ÷ 56	R12, G12, B12, W12	0 ÷ 255	LED_12 R-G-B-W
57	Zoom	0 ÷ 255	Focus
58	Reset/Prog	0 ÷ 59	No effect
		60 ÷ 99	All motors reset
		100 ÷ 200	Start the auto program
		201 ÷ 255	No effect

10.4. GUI Mode (18CH) THESIS 740RZ

Channel	Function	Value	Effect
1	Pan	0 ÷ 255	Pan Rotation
2	Pan Fine	0 ÷ 255	Fine Pan Adjustmnet
3	Tilt	0 ÷ 255	Tilt Rotation
4	Tilt Fine	0 ÷ 255	Fine Tilt Adjustmnet
5	P/T speed	0 ÷ 255	Motor Speed
6	Dim	0 ÷ 255	Dimming
7	Strobe	0 ÷ 3	Shut
		4 ÷ 103	Regular strobe, speed from slow to fast
		104 ÷ 107	Open
		108 ÷ 207	Pulse strobe, speed from slow to fast
		208 ÷ 212	Open
		213 ÷ 225	Random slow strobe
		226 ÷ 238	Random medium speed strobe
		239 ÷ 251	Random fast strobe
252 ÷ 255	Open		
8	Red	0 ÷ 255	Red Intensity Adjustmnet
9	Green	0 ÷ 255	Green Intensity Adjustmnet
10	Blue	0 ÷ 255	Blue Intensity Adjustmnet
11	White	0 ÷ 255	White Intensity Adjustmnet
12	Macro	0 ÷ 255	Color Macro
13	Combination	0	Shut
		1 ÷ 6	LED 1 on
		7 ÷ 13	LED 2 on
		14 ÷ 20	LED 3 on
		21 ÷ 27	LED 4 on
		28 ÷ 34	LED 5 on
		35 ÷ 41	LED 6 on
		42 ÷ 48	LED 7 on
		49 ÷ 55	LED 2, LED 3 On
		56 ÷ 62	LED 4, LED 5 On
		63 ÷ 69	LED 6, LED 7 On
		70 ÷ 76	LED 1, LED 2, LED 3 On
		77 ÷ 83	LED 1, LED 4 LED 5 On
		84 ÷ 90	LED 1, LED 6 LED 7 On
		91 ÷ 97	LED 1, LED 2 On
		98 ÷ 104	LED 3, LED 6 On
		105 ÷ 111	LED2, LED 3, LED 5, LED 6 On
112 ÷ 118	LED 1, LED 3, LED 6 On		
119 ÷ 125	LED 2, LED 4, LED 6 On		
126 ÷ 132	LED 1, LED2, LED 3, LED 5, LED 6 On		

13	Combination	133 ÷ 139	LED 2, LED3, LED 4, LED 5, LED 6, LED 7 On
		140 ÷ 146	LED2 to LED7 LEDs will light up dynamically one at a time
		147 ÷ 153	The LED2 to LED7 LEDs will light up two at a time dynamically
		154 ÷ 160	LED 1 always on; LED2 to LED7 LEDs will light up dynamically one at a time
		161 ÷ 167	3 LEDs will light up alternately: (L1, L2, L3) - (L1, L4, L5) - (L1, L6, L7)
		168 ÷ 174	3 LEDs will light up alternately in circular mode
		175 ÷ 181	LED 1 always on; 3 LEDs will light up alternately in circular mode
		182 ÷ 188	2 LEDs will alternately turn on in the opposite angle in circular mode
		189 ÷ 195	4 LEDs will alternately turn on in the opposite angle in circular mode
		196 ÷ 202	LED 1 always on; 2 LEDs will alternately turn on in the opposite angle in circular mode
		203 ÷ 209	LED 1 always on; 4 LEDs will alternately turn on in the opposite angle in circular mode
		210 ÷ 216	The following groups of LEDs will light up alternately: (L2, L3) - (L1, L4, L7) - (L5, L6)
		217 ÷ 223	The central LED (L1) and all the other LEDs will turn on alternately
		224 ÷ 230	The central LED (L1) and all the other LEDs will be lit alternately together with a sequence of colors
		14	Speed
15	Shape Back	0 ÷ 255	Graphic background color selection
16	BackDim	0 ÷ 255	Background brightness from light to dark
17	Zoom	0 ÷ 255	Focus
18	Reset/Prog	0 ÷ 59	No effect
		60 ÷ 99	All motors reset
		100 ÷ 200	Start the auto program
		201 ÷ 255	No effect

10.5. GUI Mode (18CH) THESIS 1240RZ

Channel	Function	Value	Effect
1	Pan	0 ÷ 255	Pan Rotation
2	Pan Fine	0 ÷ 255	Fine Pan Adjustmnet
3	Tilt	0 ÷ 255	Tilt Rotation
4	Tilt Fine	0 ÷ 255	Fine Tilt Adjustmnet
5	P/T speed	0 ÷ 255	Motor Speed
6	Dim	0 ÷ 255	Dimming
7	Strobe	0 ÷ 3	Shut
		4 ÷ 103	Regular strobe, speed from slow to fast
		104 ÷ 107	Open
		108 ÷ 207	Pulse strobe, speed from slow to fast
		208 ÷ 212	Open
		213 ÷ 225	Random slow strobe
		226 ÷ 238	Random medium speed strobe
		239 ÷ 251	Random fast strobe
8	Red	0 ÷ 255	Red Intensity Adjustmnet
9	Green	0 ÷ 255	Green Intensity Adjustmnet
10	Blue	0 ÷ 255	Blue Intensity Adjustmnet
11	White	0 ÷ 255	White Intensity Adjustmnet
12	Macro	0 ÷ 255	Color Macro
13	Combination	0	Shut
		1 ÷ 6	LED 1 on
		7 ÷ 13	LED 2 on
		14 ÷ 20	LED 3 on
		21 ÷ 27	LED 4 on
		28 ÷ 34	LED 5 on
		35 ÷ 41	LED 6 on
		42 ÷ 48	LED 7 on
		49 ÷ 55	LED 8 on
		56 ÷ 62	LED 9 on
		63 ÷ 69	LED 10 on
		70 ÷ 76	LED 11 on
		77 ÷ 83	LED 12 on
		84 ÷ 90	LED1, LED6, LED7 On
		91 ÷ 97	LED2, LED9, LED10 On
		98 ÷ 104	LED3, LED4, LED12 On
		105 ÷ 111	LED1, LED6, LED7, LED8 On
112 ÷ 118	LED2, LED9, LED10, LED11 On		
119 ÷ 125	LED3, LED4, LED5, LED12 On		
126 ÷ 132	LED1, LED2, LED8 On		

13	Combination	133 ÷ 139	LED2, LED3, LED11 On
		140 ÷ 146	LED1, LED3, LED5 On
		147 ÷ 153	LED1, LED2, LED3 On
		154 ÷ 160	da LED4 a LED12 On
		161 ÷ 167	LED1, LED2, LED3, LED5, LED8, LED11 On
		168 ÷ 174	The L4 to L12 LEDs will light up one at a time dynamically
		175 ÷ 181	The L4 to L12 LEDs will light up two at a time dynamically
		182 ÷ 188	The L4 to L12 LEDs will light up three at a time dynamically
		189 ÷ 195	3 LEDs will light up alternately: (L1, L2, L8) - (L2, L3, L11) - (L1, L3, L5)
		196 ÷ 202	4 LEDs will light up alternately: (L3, L4, L5, L12) - (L1, L6, L7, L8) (L2, L9, L10, L11)
		203 ÷ 209	The following groups of LEDs will light up alternatively: (L7, L8, L9) - (L1, L2, L6, L10) - (L3, L5, L11) (L12, L4)
		210 ÷ 216	The following groups of LEDs will light up alternatively: (L1, L6, L7) - (L2, L9, L10) - (L3, L4, L11)
		217 ÷ 223	Windmill rotation effect
		224 ÷ 230	Dynamic effect of petal blooming
231 ÷ 237	Color petal blooming effect		
238 ÷ 244	Color petal wave effect		
245 ÷ 251	Color petal rotation effect		
252 ÷ 255	Color rotation effect		
14	Speed	0 ÷ 255	Graphic effect speed selection
15	Shape Back	0 ÷ 255	Graphic background color selection
16	BackDim	0 ÷ 255	Background brightness from light to dark
17	Zoom	0 ÷ 255	Focus
18	Reset/Prog	0 ÷ 59	No effect
		60 ÷ 99	All motors reset
		100 ÷ 200	Start the auto program
		201 ÷ 255	No effect

10.6. HSI Mode (IICH)

Channel	Function	Value	Effect
1	Pan	0 ÷ 255	Pan Rotation
2	Pan Fine	0 ÷ 255	Fine Pan Adjustmnet
3	Tilt	0 ÷ 255	Tilt Rotation
4	Tilt Fine	0 ÷ 255	Fine Tilt Adjustmnet
5	P/T speed	0 ÷ 255	Motor Speed
6	Strobe	0 ÷ 3	Shut
		4 ÷ 103	Regular strobe, speed from slow to fast
		104 ÷ 107	Open
		108 ÷ 207	Pulse strobe, speed from slow to fast
		208 ÷ 212	Open
		213 ÷ 225	Random slow strobe
		226 ÷ 238	Random medium speed strobe
		239 ÷ 251	Random fast strobe
		252 ÷ 255	Open
7	Hue	0 ÷ 255	Color Scale
8	Saturation	0 ÷ 255	Saturation
9	Intensity	0 ÷ 255	Luminance
10	Zoom	0 ÷ 255	Focus
11	Reset/Prog	0 ÷ 59	No effect
		60 ÷ 99	All motors reset
		100 ÷ 200	Start the auto program
		201 ÷ 255	No effect

II. SPECIFICATION

	THESIS 740RZ	THESIS 1240RZ
LED light	7 x 40W RGBW OSRAM®	12 x 40W RGBW OSRAM®
LED Lifespan	5000 Hours	
Voltage	100V-240V 50-60Hz	
Power consumption	400W	600W (7R)
Amperage	2,5A	
Control mode	DMX512, Master/Slave, Auto, Sound	
Channel Mode	18CH, 38CH, 17CH, 11CH	18CH, 58CH, 17CH, 11CH
Network function	Support RDM, Art-Net®, Kling-Net and sACN networking protocols (Optional)	
Beam angle (Scan type)	4,5° ÷ 45°	
Dimmer	0-100% (16bit)	
CCT	2800K-8500K	
Zoom	9° ÷ 44° /1.7s, with 3 silent motors at the same time to provide accurate zooming, stable beam, without skating	
X/Y scan	Pan 540°,Tilt:270°	
Strobe	1-20Hz	
Display	2" Color LCD, English and Chinese switchable languages, Reversible	
Housing	Flame-retardant plastic	
Internal Running Temp..	0 ÷ 40°C	
Dimensions (W,D,H)	290 x 225 x 380 mm	395 x 265 x 410 mm
Weight	8.9 kg	14.35 kg
Package Dimensions (W,D,H)	310 x 250 x 430 mm	420 x 290 x 430 mm
Package Weight	10 Kg	17 Kg

Note: Our products are subject to a process of continual further development. Therefore modifications to the technical features remain subject to change without further notice.

12. WARRANTY AND SERVICE

All SOUNDSATION products feature a limited two-year warranty. This two-year warranty is specific to the date of purchase as shown on your purchase receipt.

The following cases/components are not covered from the above warranty:

- Any accessories supplied with the product
- Improper use
- Fault due to wear and tear
- Any modification of the product effected by the user or a third party

SOUNDSATION shall satisfy the warranty obligations by remedying any material or manufacturing faults free of charge at SOUNDSATION's discretion either by repair or by exchanging individual parts or the entire appliance. Any defective parts removed from a product during the course of a warranty claim shall become the property of SOUNDSATION.

While under warranty period, defective products may be returned to your local SOUNDSATION dealer together with original proof of purchase. To avoid any damages in transit, please use the original packaging if available. Alternatively you can send the product to SOUNDSATION SERVICE CENTER – Via Enzo Ferrari , 10 – 62017 Porto Recanati - Italy . In order to send a product to service center you need an RMA number. Shipping charges have to be covered by the owner of the product.

For further information please visit www.soundsationmusic.com

13. WARNING

PLEASE READ CAREFULLY – EU and EEA (Norway, Iceland and Liechtenstein) only



This symbol indicates that this product is not to be disposed of with your household waste, according to the WEEE Directive (2002/96/EC) and your national law.

This product should be handed over to a designated collection point, e.g., on an authorized one-for-one basis when you buy a new similar product or to an authorized collection site for recycling waste electrical and electronic equipment (WEEE).

Improper handling of this type of waste could have a possible negative impact on the environment and human health due to potentially hazardous substances that are generally associated with EEE. At the same time, your cooperation in the correct disposal of this product will contribute to the effective usage of natural resources.

For more information about where you can drop off your waste equipment for recycling, please contact your local city office, waste authority, approved WEEE scheme or your household waste disposal service.

SOMMARIO

1. INTRODUZIONE.....	36
1.1. DISIMBALLAGGIO	36
1.2. Accessori	37
2. DESCRIZIONE GENERALE.....	37
3. CARATTERISTICHE PRINCIPALI.....	37
4. CONNESSIONI DI RETE	38
5. CONNESSIONE DMX	38
5.1. Terminatore DMX.....	39
5.2. Cavi DMX 3-Poli / 5-Poli.....	39
6. INSTALLAZIONE.....	40
7. DESCRIZIONE DEL PANNELLO FRONTALE	42
8. DESCRIZIONE DEL PANNELLO POSTERIORE	43
9. DESCRIZIONE DELLE FUNZIONI	44
9.1. Dmx Address.....	44
9.2. Fixture.....	45
9.3. Manual	46
9.4. Information.....	48
9.5. Factory.....	49
9.6. Fixture Reset.....	50
9.7. Display.....	50
9.8. Network.....	51
10. MODALITÀ CANALE DMX.....	51
10.1. Modalità STD (17CH)	52
10.2. Modalità EXT (38CH) THESIS 740RZ	53
10.3. Modalità EXT (58CH) THESIS 1240RZ.....	54
10.4. Modalità GUI (18CH) THESIS 740RZ	55
10.5. Modalità GUI (18CH) THESIS 1240RZ.....	57
10.6. Modalità HSI (11CH).....	59
11. SPECIFICHE.....	60
12. GARANZIA E ASSISTENZA.....	61
13. AVVISO	62

IMPORTANTI SIMBOLI DI SICUREZZA



Il simbolo è usato per indicare che in questa apparecchiatura sono presenti alcuni terminali sotto tensione pericolosi, anche in condizioni di normale funzionamento, che possono costituire rischio di scosse elettriche o di morte.



Il simbolo viene utilizzato nella documentazione di servizio per indicare che uno specifico componente può essere sostituito esclusivamente dal componente specificato nella documentazione per motivi di sicurezza.



Terminale di Terra



Corrente/Tensione alternata



Terminale in tensione pericoloso

ON

Indica che l'apparato è acceso.

OFF

Indica che l'apparato è spento.

WARNING:

Precauzioni da osservare per evitare il pericolo di ferimento o di morte per l'utilizzatore.

CAUTION:

Precauzioni da osservare per evitare danni all'apparecchio.



Per proteggere l'ambiente, provare a riciclare il materiale di imballaggio il più possibile



Il proiettore è solo per uso interno (IP20). Usare solo in luoghi asciutti. Tenere il dispositivo lontano da pioggia e umidità, calore eccessivo, umidità e polvere. Non permettere il contatto con acqua o altri liquidi o oggetti metallici.



Non gettare via questo prodotto come spazzatura generica, si prega di trattare il prodotto seguendo la normativa sui prodotti elettronici abbandonati nel proprio paese.

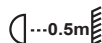

Posizionare l'apparecchio in un luogo ben ventilato, lontano da materiali infiammabili e / o liquidi. L'apparecchio deve essere fissato ad almeno 50 cm dalle pareti circostanti.

CURA DEL PRODOTTO

- ▶ Leggete queste istruzioni
- ▶ Conservate queste istruzioni
- ▶ Rispettate tutte le avvertenze
- ▶ Seguite tutte le istruzioni

1) ACQUA / UMIDITÀ

The apparatus should be protected from moisture and rain and can not be used near water; for example near a bathtub, a kitchen sink, a swimming pool, etc.

2) CONDENSAZIONE

Per evitare la formazione di condensa all'interno, lasciare che questa unità si adatti alle temperature circostanti quando viene trasportata in una stanza calda dopo il trasporto. A volte la condensa impedisce all'unità di funzionare a pieno ritmo o può addirittura causare danni.

3) CALORE

L'apparecchio deve essere posto lontano da fonti di calore come radiatori, stufe o altri apparecchi che producono calore. Non usare il dispositivo quando la temperatura ambiente massima è superiore a 40 °C.

4) VENTILAZIONE

Non ostruite le prese d'aria per la ventilazione: ciò potrebbe provocare incendi. Installate sempre l'unità secondo le istruzioni del produttore.

5) INTRODUZIONE DI OGGETTI E LIQUIDI

Non introdurre oggetti o versare liquidi all'interno dell'apparato per ragioni di sicurezza.

6) CAVO DI ALIMENTAZIONE E SPINA

Evitate che il cavo di alimentazione venga calpestato o schiacciato, in particolare in prossimità delle spine, delle prese e del punto in cui fuoriesce dall'apparecchio. Non vanificate la finalità di sicurezza della spina con messa a terra. Una spina normale o "polarizzata" ha due soli terminali; una spina con messa a terra ha un terzo polo di terra. Questo ulteriore terminale serve per la vostra sicurezza. Se la spina fornita non si inserisce nella presa, consultate un elettricista per l'eventuale sostituzione.

7) ALIMENTAZIONE

L'apparecchio deve essere collegato alla sorgente di alimentazione elettrica del tipo indicato sull'apparecchio o descritto nel manuale. In caso contrario si potrebbero provocare danni al prodotto ed eventualmente all'utente. Staccate la spina in caso di temporali o quando non viene utilizzato per lunghi periodi di tempo.

8) CONNESSIONE ELETTRICA

Disconnettersi sempre dalla fonte di alimentazione prima di riparare o sostituire il fusibile e assicurarsi di sostituirlo con lo stesso tipo e dimensioni di fusibile. Interrompere l'alimentazione prima di spostare, riparare e pulire l'unità. Un cablaggio elettrico errato può invalidare la garanzia del prodotto.

Per evitare scosse elettriche, tutti gli apparecchi devono essere collegati a circuiti con una presa a terra adatta. Non accendere e spegnere l'apparecchio in breve tempo.

9) FUSIBILE

Per evitare il rischio di incendi e di danni all'unità, utilizzate solo il tipo di fusibile descritto nel manuale. Prima di sostituire il fusibile, assicuratevi che l'apparecchio sia spento e scollegato dalla presa di corrente.

10) CONNESSIONE DMX

Quando si usa il controller DMX, assicurarsi che non vi siano fonti di interferenza (ad esempio: Intercom, onde radio ad alta frequenza e sorgenti di radiazioni).

11) PULIZIA

Pulire solo con un panno asciutto. Non utilizzare solventi come benzolo o alcol.

12) MANUTENZIONE

Non effettuate qualsiasi altro intervento al di fuori di quelli descritti nel manuale. Per eventuale assistenza rivolgetevi solo a personale qualificato. Utilizzate solo accessori / componenti suggeriti dal produttore.

I. INTRODUZIONE

Grazie per aver acquistato la nostra testa mobile THESIS 740RZ. Godetevi la tua nuova attrezzatura e assicuratevi di leggere attentamente questo manuale prima di mettere in funzione il dispositivo!

Questo manuale utente è stato creato per fornire sia una panoramica dei controlli, sia informazioni su come usarli. Per aiutarvi a capire le connessioni tra i vari controlli, questi sono stati riuniti in gruppi in base alle loro funzioni.

I.1. DISIMBALLAGGIO

La testa mobile SPIRE BEAM è stata accuratamente imballata per garantire un trasporto sicuro. Nonostante questo, si consiglia di esaminare attentamente il pacchetto e il suo contenuto per eventuali segni di danni fisici, che possono verificarsi durante il trasporto. Ogni unità ha le seguenti parti:

- ▶ Una Testa Mobile
- ▶ Un Cavo di alimentazione (Presa EU - PowerCon)
- ▶ Un Cavo DMX (3-Pin XLR da Maschio a Femmina)
- ▶ Due Morsetti (tipo Omega)
- ▶ Un Manuale di istruzioni

 **ATTENZIONE: La confezione non è un giocattolo! Tenere fuori dalla portata dei bambini! Conservare in un luogo sicuro il materiale di imballaggio originale per uso futuro.**

In caso di danni durante il trasporto, informare immediatamente lo spedizioniere e conservare il materiale di imballaggio per l'ispezione. Ancora una volta, si prega di conservare il cartone e tutti i materiali di imballaggio. Se l'apparecchiatura deve essere restituita al produttore, è importante che l'apparecchiatura venga restituita nella confezione originale del produttore e nell'imballaggio. Si prega di non intraprendere alcuna azione senza prima contattarci.

1.2. Accessori

SOUNDSATION può fornire una vasta gamma di accessori di qualità che è possibile utilizzare con la testa mobile della serie SPIRE, come cavi, splitter, controller DMX e una vasta gamma di altri proiettori.

Tutti i prodotti del catalogo SOUNDSATION sono stati a lungo testati con questo dispositivo quindi si consiglia di utilizzare accessori originali e parti di ricambio Soundsation.

Chiedete al vostro rivenditore SOUNDSATION o consultate il nostro Sito Web www.soundsationmusic.com per tutti gli accessori necessari a garantire le migliori prestazioni del prodotto.

2. DESCRIZIONE GENERALE

La serie THESIS di teste mobili SOUNDSATION offre due nuovi modelli di washlight con, rispettivamente, 7 e 12 potenti e affidabili LED da 40W OSRAM. Rappresentano una valida alternativa alle lampade a ioduri di metallo con tutti i benefici della tecnologia LED: basso consumo, maggiore durata, minore dissipazione della temperatura. Il fascio luminoso varia da 4.5° a 45° grazie allo ZOOM controllato da 3 motori simultaneamente che conferiscono una regolazione estremamente morbida e silenziosa.

Il sistema di miscelazione dei colori in quadricromia, la temperatura-colore regolabile, il dimmer accurato e lineare, uniti al sofisticato controllo dei singoli pixel fanno delle nuove teste mobili THESIS dei validi strumenti di lavoro capaci di valorizzare la creatività dei light designer più esigenti. Numerose sono le funzioni di combinazione dei Pixel: arcobaleno, pixel singolo, cerchio, controllo complete dei singoli colori di ogni LED, e molti altri.

Particolare attenzione è dedicata alla precisione e silenziosità dei movimenti meccanici. PAN e TILT sono dotati di motori trifase con controllo a 16-bit. Lo ZOOM è gestito da 3 motori per ridurre al minimo lo skating e le vibrazioni. Il Dimmer elettronico è accurato e morbido. Anche la velocità delle ventole è controllato elettronicamente in funzione della temperatura interna, garantendo un giusto equilibrio tra silenziosità, sicurezza e durata dei chip LED.

3. CARATTERISTICHE PRINCIPALI

- ▶ Luci LED: 7 x 40W (THESES 740RZ) / 12 x 40W (THESES 1240RZ) RGBW OSRAM® con durata di vita dei LED di circa 50000 ore

- ▶ Angolo Beam (tipo scan)): da 4.5° a 45°
- ▶ Dimmer elettronico graduale con controllo a 16 bit
- ▶ Strobo: 1-20Hz con modalità di lavoro ON e OFF a luce istantanea
- ▶ Miscelazione RGBW di colori uniformi con effetti Pixel, come arcobaleno, singolo pixel, cerchio, controllo completo, miscelazione fissa di colori di sfondo fissi, pattern di luce di fondo fisso, controllo di pixel luminosi di fondo fissi.
- ▶ Funzione ZOOM da 9 ° a 44 ° / 1,7 secondi, con 3 motori silenziosi e simultanei per fornire zoom accurato, raggio stabile ed omogeneità di effetto
- ▶ PAN e TILT con scansione a 8-16 bit, reset fotoelettrico e funzione di correzione automatica degli errori.
- ▶ Modalità di controllo DMX512, Master-Slave, Auto e Sound
- ▶ Quattro modalità DMX: 17CH standard, 38CH/58CH (740RZ/1240RZ) estesa, 18CH pattern, 11CH HIS
- ▶ Sistema di raffreddamento ad alta efficienza con monitoraggio della temperatura. Nessun rischio di danni alla lampada a LED; Ventola con controllo intelligente della velocità e monitoraggio della velocità di rotazione.
- ▶ Display a colori LCD da 2,0 "con una facile interfaccia utente
- ▶ Funzione di alimentazione esterna con connessione USB per l'impostazione dei parametri della testa mobile tramite display.
- ▶ Supporta i protocolli di rete RDM, Art-Net®, Kling-Net e SACN (Optional)

4. CONNESSIONI DI RETE

Collegare il dispositivo alla rete elettrica con il cavo di alimentazione in dotazione. Si prega di notare che la tensione di alimentazione e la frequenza siano le stesse della tensione e della frequenza del dispositivo quando si collega l'alimentazione. La corrispondenza dei fili è la seguente:

Cavo (EU)	Piedino	Internazionale
Marrone	Fase	L
Blu	Neutro	N
Giallo/Verde	Terra	⊕

 **La terra deve essere collegata! Prestare attenzione alla sicurezza! Prima di mettere in funzione per la prima volta, l'installazione deve essere approvata da un esperto**

5. CONNESSIONE DMX

Gli apparecchi DMX sono progettati per ricevere dati attraverso una catena seriale a cascata. Questo tipo di connessione permette di connettere il DATA OUT di un dispositivo al DATA IN del dispositivo successivo. L'ordine in cui i dispositivi sono collegati non è importante e non ha alcun effetto su come un controllore comunica a ciascuna

apparecchiatura. Utilizzare un ordine che preveda il cablaggio più semplice e diretto

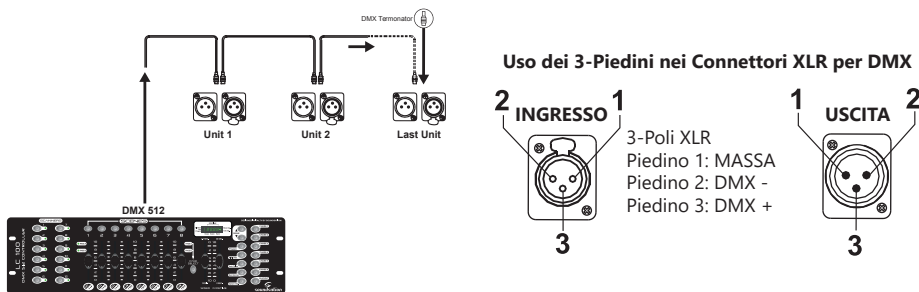

Collegare i dispositivi utilizzando un cavo bipolare schermato a 2 conduttori con connettori XLR maschio-femmina a 3 poli. La connessione dello schermo è il piedino 1, mentre il piedino 2 è negativo (S-) e il piedino 3 è positivo (S+).

ATTENZIONE: I fili non devono entrare in contatto l'uno con l'altro; altrimenti i dispositivi non funzioneranno affatto o non funzioneranno correttamente.

5.1. Terminatore DMX

DMX è un protocollo di comunicazione elastico, tuttavia si potrebbero verificare occasionalmente degli errori. Le terminazioni riducono gli errori di segnale, e quindi le migliori applicazioni includono l'uso di una terminazione in tutte le circostanze. Se si verificano problemi con un comportamento irregolare dell'apparecchio, specialmente sulla lunghezza dei cavi di segnale, un terminale può aiutare a migliorare le prestazioni.

Il terminatore DMX è semplicemente un connettore XLR con un resistore da 120Ω (ohm), 1/4 Watt collegato attraverso il segnale (-) e il segnale (+), rispettivamente, i pin 2 e 3, che viene quindi inserito nella presa di uscita sull'ultimo proiettore nella catena. Le connessioni sono illustrate di seguito.

Terminatore DMX

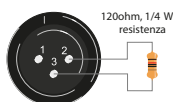

Un cavo di segnale DMX standard può trasmettere segnali a 20 unità al massimo. E' necessario un amplificatore di segnale per collegare più apparecchi.

5.2. Cavi DMX 3-Poli / 5-Poli

I protocolli di connessione DMX utilizzati dai produttori di controller e apparecchi non sono standardizzati in tutto il mondo. Tuttavia, due sono gli standard più comuni: XLR

a 5 poli e sistema XLR a 3 poli. Se si desidera collegare MOOD 185 WASH a un dispositivo di ingresso XLR a 5 poli è necessario utilizzare un cavo adattatore o farlo da soli seguendo la corrispondenza di cablaggio tra gli standard di spina e presa a 3 e 5 poli

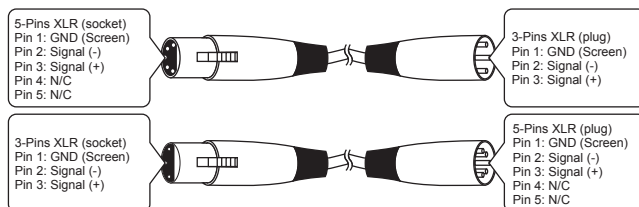

6. INSTALLAZIONE

 **Prestare attenzione alla sicurezza! Si prega di considerare rispettivamente la EN 60598-2-17 e lo standard nazionale durante l'installazione. Il rivenditore autorizzato deve eseguire solo l'installazione.**

L'installazione dell'apparecchiatura deve essere fatta e costruita in modo da poter reggere 10 volte il peso per 1 ora senza problemi di demolizione. L'installazione deve essere sempre assicurata con un accessorio di sicurezza secondario, come ad esempio una rete di cattura adeguata. Questo accessorio di sicurezza secondario deve essere costruito in modo che nessuna parte dell'installazione possa cadere se l'attacco principale dovesse non funzionare.

E vietato installare, disinstallare o effettuare manutenzione su ponti, luoghi di lavoro sopraelevati e in altre aree pericolose o ad alto rischio. L'operatore deve assicurarsi che le misure di sicurezza e l'installazione tecnica della macchina siano approvate da un esperto prima di essere messa in funzione per la prima volta ed anche, dopo eventuali modifiche, prima di essere rimessa ancora in funzione. Assicurarsi che un esperto approvi le misure di sicurezza e l'installazione tecnica della macchina almeno una volta all'anno.

 **AVVERTIMENTO: Il dispositivo deve essere installato fuori da aree dove le persone possano sedersi o camminare.**

 **IMPORTANTE: Le installazioni su impalcature alte richiedono una grande esperienza, incluso (ma non limitato a) il calcolo dei limiti di carico del materiale di installazione utilizzato per il quale va effettuata una ispezione periodica di sicurezza estesa anche al proiettore. In assenza di tali requisiti, non si deve tentare l'installazione da soli, avvalendosi invece di un installatore professionale di tali strutture. Un'installazione errata può provocare lesioni personali o danni materiali.**

Nel caso di riposizionamento in basso dell'attrezzatura fissata a soffitto o su travetti alti, utilizzare sempre sistemi di tralicci professionali. L'apparecchio non deve mai essere installato in modo che possa oscillare liberamente. Prima del montaggio, accertarsi

che il punto di installazione possa reggere un carico minimo di 10 volte il peso del proiettore.

- 🔊 **ATTENZIONE: Il dispositivo può causare gravi lesioni in caso di collisione. In caso di dubbi sulla sicurezza di una possibile installazione, non installare l'apparecchiatura!**
- 🔊 **ATTENZIONE: Utilizzare due morsetti appropriati per fissare l'apparecchio su tralicci o travature. Seguire le istruzioni indicate nella parte inferiore della base. Assicurarsi che il dispositivo sia stato sistemato correttamente e che la struttura (traliccio) a cui si sta fissando i proiettori sia sicura.**
- 🔊 **PERICOLO DI FUOCO! Durante l'installazione del dispositivo, assicurarsi che non vi siano materiali altamente infiammabili (articoli di decorazione, ecc.) entro una distanza minima di 0,5 metri.**

La testa mobile può essere posizionata direttamente sul pavimento oppure montata con qualsiasi orientamento su un traliccio o travatura, senza alterarne le caratteristiche di funzionamento. Si prega di fare riferimento alla foto qui sotto e seguire rigorosamente le istruzioni.

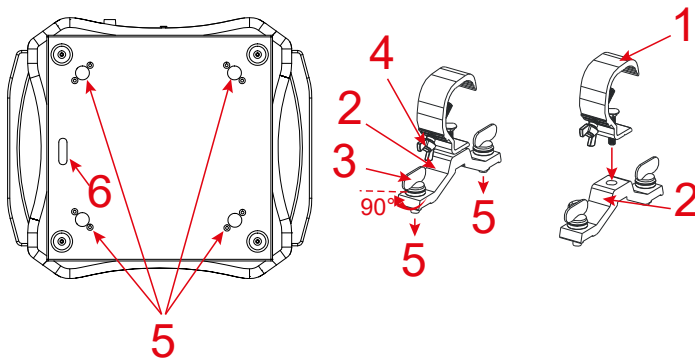

- ▶ Utilizzare morsetti adatti alla sezione del traliccio su cui si desidera fissare la testa mobile.
- ▶ Inserire la vite nel foro centrale della staffa n.2 e serrare il dado fornito con il morsetto (e le eventuali rondelle fornite sempre con il morsetto).
- ▶ Posizionare i tappi con le alette n.3 nella direzione dei fori n.5 posti sotto la base della testa mobile. Avvitarli in senso orario per circa 90°, fino a quando si sentirà un clic che indica il raggiungimento della posizione corretta e sicura.
- ▶ Agganciare la testa mobile al traliccio o travatura tramite i due morsetti già perfettamente fissati alla base, e avvitare la vite ad aletta n.4 in modo da stringere la testa mobile ed evitare il più possibile vibrazioni durante l'uso del dispositivo.
- ▶ Quando la testa mobile è posizionata in alto, installare sempre un cavo di sicurezza

che possa reggere almeno 10 volte il peso del dispositivo. Agganciare il cavo di sicurezza al foro n.6 situato sotto la base della testa mobile.

7. DESCRIZIONE DEL PANNELLO FRONTALE

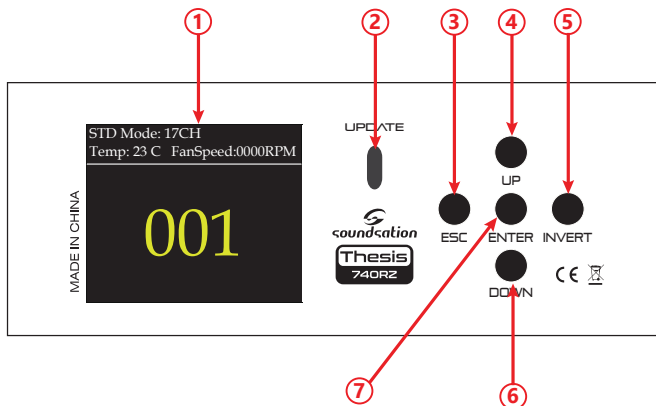

1) DISPLAY GRAFICO LCD

Mostra la modalità operativa e altre informazioni di sistema.

2) CONNESSIONE DI ALIMENTAZIONE USB

Funzione di alimentazione esterna con connessione USB (per power bank, laptop, etc.) per l'impostazione dei parametri della testa mobile tramite display senza che questa venga accesa usando il pulsante di accensione.

3) PULSANTE ESC

Premere questo pulsante per uscire dalle funzioni senza variazione dei parametri o premere ripetutamente per tornare alla videata principale.

4) PULSANTE UP

Utilizzare questo pulsante per scorrere verso l'alto le voci nel menu di selezione e nei sottomenu per le impostazioni di sistema (DMX Address, dispositivo, manuale, ecc.). Premere questo pulsante anche per aumentare i valori e le impostazioni dei parametri.

5) PULSANTE INVERT

Premendo questo pulsante, il display ruoterà di 180°. Questo può essere utile per l'installazione dall'alto. Dopo aver spento il dispositivo, il display tornerà alla posizione normale alla successiva accensione.

6) PULSANTE DOWN

Utilizzare questo pulsante per scorrere verso il basso le voci nel menu di selezione e nei sottomenu per le impostazioni di sistema (DMX Address, fixture, manual, ecc.).

Premere questo pulsante anche per decrementare i valori e le impostazioni dei parametri.

8. DESCRIZIONE DEL PANNELLO POSTERIORE

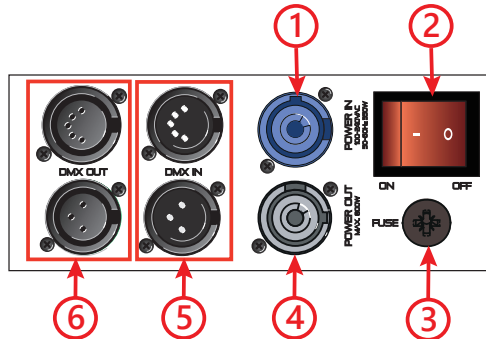

1) PRESA DI ALIMENTAZIONE

Collegare il cavo di alimentazione a questa presa ed a una presa CA correttamente configurata per il modello specifico

2) INTERRUTTORE DI ACCENSIONE/SPEGNIMENTO (ON/OFF)

3) PORTAFUSIBILE

Portafusibile con fusibile F7AL / 250 V (5 x 20 mm). In caso di bruciatura del fusibile, per prevenire il rischio di incendio e di danneggiare l'unità, utilizzare solo un tipo di fusibile consigliato come descritto. Prima di sostituire il fusibile, assicurarsi che l'unità sia spenta e scollegata dalla presa di corrente.

4) PRESA DI ALIMENTAZIONE PER DISPOSITIVI ESTERNI

Presa di alimentazione per ulteriori dispositivi luci SOUNDSATION. Assicurarsi che il consumo di corrente totale di tutti le apparecchiature collegate non superi il valore specificato in ampere (A) sulla testa mobile.

5) INGRESSI DMX

Prese di ingresso XLR maschio a 3 e 5 pin per il collegamento a un dispositivo di controllo DMX

6) USCITE DMX

Presa di uscita XLR femmina a 3 e 5 pin per l'invio del segnale di controllo DMX.

9. DESCRIZIONE DELLE FUNZIONI

All'accensione, il dispositivo resetta tutte le parti elettriche e meccaniche. Al termine della procedura di avvio, il display mostrerà la modalità operativa DMX corrente, la temperatura operativa corrente e l'eventuale velocità della ventola. Se, ad esempio, il dispositivo è impostato in modalità GUI (modalità 18CH) e l'indirizzo iniziale è impostato su 1, il display mostrerà:

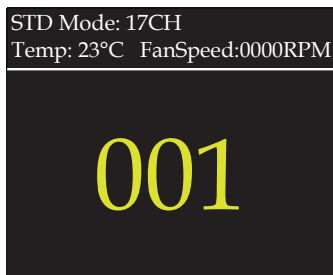

Se il dispositivo è impostato in modalità DMX e non è collegato a un'unità di controllo DMX, la schermata principale lampeggerà. Premendo due volte il tasto [ESC], il display mostrerà il menu delle funzioni principali

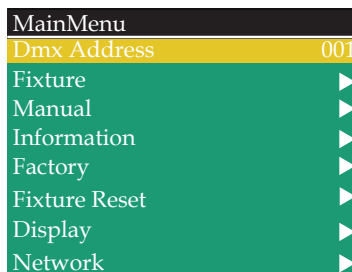

9.1. Dmx Address

Questa funzione consente di impostare il canale DMX della macchina tra 1 e 512. Per modificare l'indirizzo, selezionare il parametro utilizzando i pulsanti [UP] / [DOWN] e quindi, premere il pulsante [ENTER] per iniziare la modifica. Usando nuovamente i pulsanti [UP] / [DOWN] si aumenterà / diminuirà il valore dell'indirizzo DMX. Utilizzare il pulsante [ENTER] per confermare o il pulsante [ESC] per uscire senza confermare.

9.2. Fixture

Selezionando questa opzione usando i pulsanti [UP] / [DOWN] e quindi premendo il pulsante [ENTER], si accede a un sottomenu composto dalle seguenti voci:

MainMenu		Fixture	
Dmx Address	001	Dmx Mode	GUI
Fixture		Run Mode	DMX
Manual		Pan Invert	Close
Information		Tilt Invert	Close
Factory			
Fixture Reset			
Display			
Network			

Dmx Mode

Selezionando questa opzione usando i pulsanti [UP] / [DOWN] e quindi premendo il pulsante [ENTER], è possibile selezionare una delle modalità di canale disponibili. Utilizzando di nuovo i pulsanti [UP] / [DOWN], è possibile scegliere le seguenti modalità:

GUI (18CH)

EXT (38CH nel modello 740RZ e 58CH nel modello 1240RZ)

STD (17CH)

HSI (11CH)

Utilizzare il pulsante [ENTER] per confermare o il pulsante [ESC] per uscire senza confermare.

Run Mode

Selezionando questa opzione usando i pulsanti [UP] / [DOWN] e quindi premendo il pulsante [ENTER], è possibile scegliere una delle modalità di esecuzione disponibili. Sono, rispettivamente, la modalità di controllo DMX, la modalità Master / Slave (denominata HOST) e la modalità SOUND con cui la macchina è controllata dal suono presente nell'ambiente circostante.

Utilizzando i pulsanti [UP] / [DOWN], è possibile scegliere la modalità di esecuzione desiderata.

Usare il pulsante [ENTER] per confermare o il pulsante [ESC] per uscire senza confermare.

 **Nota: Quando l'apparecchio è impostato su HOST ma non è collegato ad altri dispositivi, verrà attivata la modalità AUTO.**

Pan Invert

Selezionando questa opzione usando i pulsanti [UP] / [DOWN] e quindi premendo il pulsante [ENTER], è possibile impostare il parametro PAN Invert. L'impostazione pre-

definita di questo parametro è "Close". Per invertire il Pan, impostare il parametro su "Open". Usando i pulsanti [UP] / [DOWN], si può scegliere la "Modalità Pan". Utilizzare il pulsante [ENTER] per confermare o il pulsante [ESC] per uscire senza confermare.

Tilt Invert

Selezionando questa opzione usando i pulsanti [UP] / [DOWN] e quindi premendo il pulsante [ENTER], è possibile impostare il parametro TILT Invert. L'impostazione predefinita di questo parametro è "Close". Per invertire il Tilt, impostare il parametro su "Open". Usando i pulsanti [UP] / [DOWN], si può scegliere la "Modalità Pan". Utilizzare il pulsante [ENTER] per confermare o il pulsante [ESC] per uscire senza confermare.

9.3. Manual

Selezionando questa opzione usando i pulsanti [SU] / [GIÙ] e quindi premendo il pulsante [ENTER], si accede a un sottomenu composto dalle seguenti voci:

MainMenu			Manual	
Dmx Address	001		Pan	000
Fixture		▶	Pan Fine	000
Manual		▶	Tilt	000
Information		▶	Tilt Fine	000
Factory		▶	P/T Speed	000
Fixture Reset		▶	Dim	000
Display		▶	Strobe	000
Network		▶	Red	000

Per scegliere i parametri del sottomenu utilizzare i pulsanti [UP] / [DOWN] e quindi premere il pulsante [ENTER] per accedere alla modifica dei parametri.

Usando di nuovo i pulsanti [UP] o [DOWN], il valore parametro selezionato aumenta o diminuisce. Utilizzare il pulsante [ENTER] per confermare o il pulsante [ESC] per uscire senza confermare.

Pan

Regolazione del Pan. L'intervallo è 0 ÷ 255.

Pan Fine

Regolazione fine del Pan. L'intervallo è 0 ÷ 255.

Tilt

Regolazione del Tilt. L'intervallo è 0 ÷ 255.

Tilt Fine

Regolazione fine del Tilt. L'intervallo è 0 ÷ 255.

P/T Speed

Regolazione della velocità per il Pan e il Tilt. L'intervallo è 0 ÷ 255.

Dim

Regolazione dell'intensità dell'emissione luminosa (Dimmer). L'intervallo è 0 ÷ 255.

Strobe

Regola la velocità dei flash nell'effetto strobo. L'intervallo è 0 ÷ 255.

Red

Regolazione dell'intensità del colore rosso. L'intervallo è 0 ÷ 255.

Green

Regolazione dell'intensità del colore verde. L'intervallo è 0 ÷ 255.

Blue

Regolazione dell'intensità del colore blu. L'intervallo è 0 ÷ 255.

White

Regolazione dell'intensità del colore bianco. L'intervallo è 0 ÷ 255.

Macro

Scorrimento di tutte le combinazioni dei colori. L'intervallo è 0 ÷ 255.

Shape

Questa funzione replica tutte le combinazioni del canale 13 della modalità DMX GUI per entrambe i modelli. L'intervallo è 0 ÷ 255.

(Fare riferimento a "10.4. Modalità GUI (18CH) THESIS 740RZ" a pagina 55 oppure a "10.5. Modalità GUI (18CH) THESIS 1240RZ" a pagina 57).

Speed

Regolazione della velocità degli effetti dinamici contenuti nell'opzione "Shape". L'intervallo è 0 ÷ 255

Color

Selezione del colore di sfondo per ogni effetto selezionato nell'opzione "Shape". L'intervallo è 0 ÷ 255.

BackDim

Regolazione della luminosità dello sfondo selezionato nell'opzione "Color". L'intervallo è 0 ÷ 255.

Zoom

Regolazione dello Zoom. L'intervallo è 0 ÷ 255 (9 ° ÷ 44 °).

Reset

Questa funzione replica i controlli del canale 17 della modalità DMX STD. Per entrambe i modelli. L'intervallo è 0 ÷ 255.

(Fare riferimento a "10.1. Modalità STD (17CH)" a pagina 52).

9.4.Information

Selezionando questa opzione usando i pulsanti [SU] / [GIÙ] e quindi premendo il pulsante [ENTER], si accede a un sottomenu composto dalle seguenti voci:

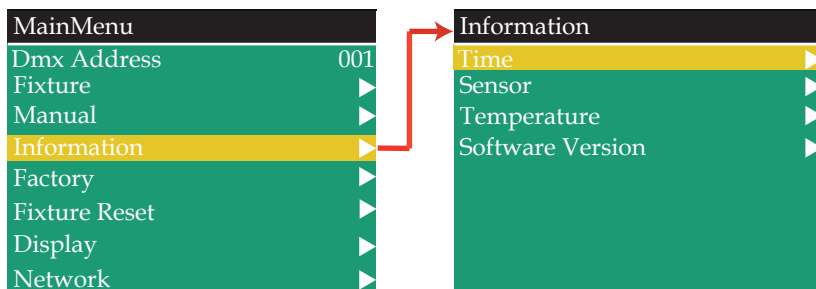

Time

Selezionando questa opzione, si ottengono le informazioni relative al ciclo di vita della testa mobile:

- **Current Time:** Tempo parziale di funzionamento.
- **Total Time:** Tempo totale di funzionamento.
- **Power Count:** Numero di accensioni.

Sensor

Selezionando questa opzione si ottengono le informazioni relative al corretto funzionamento dei sensori: **Pan, Tilt, Zoom, Temp e Fan**. Quando il funzionamento è corretto viene visualizzato **TRUE** per ogni sensore altrimenti verrà visualizzato **FALSE**.

Temperature

Selezionando questa opzione, si ottengono le informazioni relative alla temperatura della testa mobile:

- **Head Temp:** Temperatura interna della testa mobile.
- **Fan Speed:** Velocità (in RPM) della ventola quando è attiva. La ventola si attiverà quando internamente la temperatura supererà i 40°.

Software Version

Selezionando questa opzione, si ottengono le informazioni relative alle versioni del software dei seguenti dispositivi: **Panel, Motor, Dimmer e Network**.

Per quanto riguarda **Network**, la versione software verrà visualizzata soltanto se la scheda opzionale è inserita.

9.5. Factory

Selezionando questa opzione usando i pulsanti [SU] / [GIÙ] e quindi premendo il pulsante [ENTER], si accede a un sottomenu composto dalle seguenti voci:

MainMenu		Manual	
Dmx Address	001	Password	000
Fixture	▶	Pan	127
Manual	▶	Tilt	127
Information	▶	Zoom	127
Factory	▶	Red	255
Fixture Reset	▶	Green	255
Display	▶	Blue	255
Network	▶	White	255

Tutti i parametri, una volta impostati, saranno mantenuti ad ogni accensione del dispositivo. Soltanto la **password** dovrà essere immessa ogni volta per abilitare la modifica dei parametri contenuti in questo sottomenu. Per scegliere i parametri del sottomenu utilizzare i pulsanti [UP] / [DOWN] e quindi premere il pulsante [ENTER] per accedere alla modifica dei parametri. Usando di nuovo i pulsanti [UP] o [DOWN], il valore parametro selezionato aumenta o diminuisce. Utilizzare il pulsante [ENTER] per confermare o il pulsante [ESC] per uscire senza confermare.

Password

La password da immettere è **158**. Una volta inserita la password si abiliterà la modifica a tutti gli altri parametri.

Pan

Regolazione fine del Pan per la posizione iniziale dopo l'accensione. Il valore di default è 127. L'intervallo è 0 ÷ 255.

Tilt

Regolazione fine del Tilt per la posizione iniziale dopo l'accensione. Il valore di default è 127. L'intervallo è 0 ÷ 255.

Zoom

Regolazione fine dello Zoom per la posizione iniziale dopo l'accensione. Il valore di default è 127. L'intervallo è 0 ÷ 255.

Red, Green, Blue, White

Regolazione iniziale della luminosità dei colori. Il valore di default è 255. L'intervallo è 0 ÷ 255.

9.6. Fixture Reset

Selezionando questa opzione usando i pulsanti [SU] / [GIÙ] e quindi premendo il pulsante [ENTER], si accede a un sottomenu composto dalle seguenti voci:

MainMenu		Fixture Reset	
Dmx Address	001	Motor Reset	Cancel
Fixture	▶	Factory	Cancel
Manual	▶▶		
Information	▶▶▶		
Factory	▶▶▶▶		
Fixture Reset	▶▶▶▶▶		
Display	▶▶▶▶▶▶		
Network	▶▶▶▶▶▶▶		

Motor Reset

Normalmente questa funzione è impostata su **“Cancel”**. Passando a **“Run”**, utilizzando i pulsanti [UP] / [DOWN] e quindi il pulsante [ENTER], il dispositivo effettuerà il reset dei motori Pan, Tilt e Zoom.

Factory

Questa funzione deve essere utilizzata soltanto quando si vogliono reimpostare tutti i valori di default. Normalmente questa è impostata su **“Cancel”**. Quando si passa a **“Run”**, utilizzando i pulsanti [UP] / [DOWN] e quindi il pulsante [ENTER], il dispositivo resetterà tutti i parametri e le funzioni con i valori di default.

9.7. Display

Selezionando questa opzione usando i pulsanti [SU] / [GIÙ] e quindi premendo il pulsante [ENTER], si accede a un sottomenu composto dalle seguenti voci:

MainMenu		Display	
Dmx Address	001	Language	EN
Fixture	▶	Display Flip	Normal
Manual	▶▶	Display Mode	Show
Information	▶▶▶		
Factory	▶▶▶▶		
Fixture Reset	▶▶▶▶▶		
Display	▶▶▶▶▶▶		
Network	▶▶▶▶▶▶▶		

Language

Seleziona la lingua di visualizzazione tra inglese e cinese.

Display Flip

Quando questo parametro è **“Normal”**, il display è in posizione normale; Quando è **“Reverse”** il display è rovesciato.

Display Mode

Quando questo parametro è impostato su **“Show”** il display rimarrà sempre acceso. Se invece viene impostato su **“60s”**, il display si spegnerà dopo 60 secondi se non viene eseguita alcuna operazione. Quando il display è spento, basterà premere uno qualunque dei pulsanti del pannello di controllo per riaccenderlo.

9.8. Network

Selezionando questa opzione usando i pulsanti [SU] / [GIÙ] e quindi premendo il pulsante [ENTER], si accede a un sottomenu composto dalle seguenti voci:

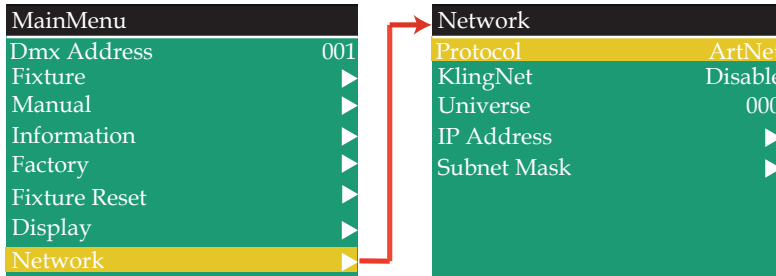

Note: Tutti i parametri contenuti in questo sottomenu saranno descritti in un aggiuntivo manuale di istruzioni relativo alla scheda Network opzionale.

10. MODALITÀ CANALE DMX

Le modalità canale DMX per entrambe i modelli sono 4. Nelle modalità EXT e GUI i controlli DMX sono diversi poiché ogni modello ha un differente numero di LED. A tal proposito nella figura seguente viene riportata una numerazione dei LED per entrambe i modelli che verrà usata nelle tabelle per le modalità EXT e GUI.

THESIS 1240RZ

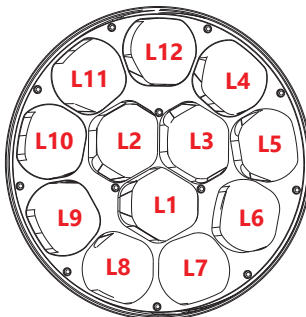

THESIS 740RZ

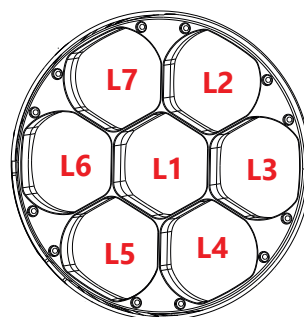

IO.I. Modalità STD (17CH)

Canale	Funzione	Intervallo Valori	Effetto
1	Pan	0 ÷ 255	Rotazione Pan
2	Pan Fine	0 ÷ 255	Regolazione fine del Pan
3	Tilt	0 ÷ 255	Rotazione Tilt
4	Tilt Fine	0 ÷ 255	Regolazione fine del Tilt
5	P/T speed	0 ÷ 255	Velocità Motore
6	Dim	0 ÷ 255	Dimming
7	Dim Fine	0 ÷ 255	Regolazione fine del Dimmer
8	Strobo	0 ÷ 3	Chiusa
		4 ÷ 103	Strobo regolare, velocità da lenta a veloce
		104 ÷ 107	Aperta
		108 ÷ 207	Strobo a impulsi, velocità da lenta a veloce
		208 ÷ 212	Aperta
		213 ÷ 225	Strobo lenta Casuale
		226 ÷ 238	Strobo Casuale con velocità media
		239 ÷ 251	Strobo Veloce Casuale
252 ÷ 255	Aperta		
9	Rosso	0 ÷ 255	Regolazione intensità Rosso
10	Verde	0 ÷ 255	Regolazione intensità Verde
11	Blù	0 ÷ 255	Regolazione intensità Blù
12	Bianco	0 ÷ 255	Regolazione intensità Bianco
13	CCT	0 ÷ 255	Regolazione temperatura del colore bianco
14	Macro	0 ÷ 255	Macro Colori
15	Effetto	0	Chiusa
		1 ÷ 100	Effetto Sogno
		101 ÷ 200	Effetto Onda
		201 ÷ 255	Nessun Effetto
16	Zoom	0 ÷ 255	Focus
17	Reset/Prog	0 ÷ 59	Nessun Effetto
		60 ÷ 99	Reset dei Motori
		100 ÷ 200	Avvia il programma Auto
		201 ÷ 255	Nessun Effetto

10.2. Modalità EXT (38CH) THESIS 740RZ

Canale	Funzione	Intervallo Valori	Effetto
1	Pan	0 ÷ 255	Rotazione Pan
2	Pan Fine	0 ÷ 255	Regolazione fine del Pan
3	Tilt	0 ÷ 255	Rotazione Tilt
4	Tilt Fine	0 ÷ 255	Regolazione fine del Tilt
5	P/T speed	0 ÷ 255	Velocità Motore
6	Dim	0 ÷ 255	Dimming
7	Dim Fine	0 ÷ 255	Regolazione fine del Dimmer
8	Strobo	0 ÷ 3	Chiusa
		4 ÷ 103	Strobo regolare, velocità da lenta a veloce
		104 ÷ 107	Aperta
		108 ÷ 207	Strobo a impulsi, velocità da lenta a veloce
		208 ÷ 212	Aperta
		213 ÷ 225	Strobo lenta Casuale
		226 ÷ 238	Strobo Casuale con velocità media
		239 ÷ 251	Strobo Veloce Casuale
252 ÷ 255	Aperta		
9 ÷ 12	R1, G1, B1, W1	0 ÷ 255	LED_1 R-G-B-W
13 ÷ 16	R2, G2, B2, W2	0 ÷ 255	LED_2 R-G-B-W
17 ÷ 20	R3, G3, B3, W3	0 ÷ 255	LED_3 R-G-B-W
21 ÷ 24	R4, G4, B4, W4	0 ÷ 255	LED_4 R-G-B-W
25 ÷ 28	R5, G5, B5, W5	0 ÷ 255	LED_5 R-G-B-W
29 ÷ 32	R6, G6, B6, W6	0 ÷ 255	LED_6 R-G-B-W
33 ÷ 36	R7, G7, B7, W7	0 ÷ 255	LED_7 R-G-B-W
37	Zoom	0 ÷ 255	Focus
38	Reset/Prog	0 ÷ 59	Nessun Effetto
		60 ÷ 99	Reset dei Motori
		100 ÷ 200	Avvia il programma Auto
		201 ÷ 255	Nessun Effetto

10.3. Modalità EXT (58CH) THESIS 1240RZ

Canale	Funzione	Intervallo Valori	Effetto
1	Pan	0 ÷ 255	Rotazione Pan
2	Pan Fine	0 ÷ 255	Regolazione fine del Pan
3	Tilt	0 ÷ 255	Rotazione Tilt
4	Tilt Fine	0 ÷ 255	Regolazione fine del Tilt
5	P/T speed	0 ÷ 255	Velocità Motore
6	Dim	0 ÷ 255	Dimming
7	Dim Fine	0 ÷ 255	Regolazione fine del Dimmer
8	Strobo	0 ÷ 3	Chiusa
		4 ÷ 103	Strobo regolare, velocità da lenta a veloce
		104 ÷ 107	Aperta
		108 ÷ 207	Strobo a impulsi, velocità da lenta a veloce
		208 ÷ 212	Aperta
		213 ÷ 225	Strobo lenta Casuale
		226 ÷ 238	Strobo Casuale con velocità media
		239 ÷ 251	Strobo Veloce Casuale
252 ÷ 255	Aperta		
9 ÷ 12	R1, G1, B1, W1	0 ÷ 255	LED_1 R-G-B-W
13 ÷ 16	R2, G2, B2, W2	0 ÷ 255	LED_2 R-G-B-W
17 ÷ 20	R3, G3, B3, W3	0 ÷ 255	LED_3 R-G-B-W
21 ÷ 24	R4, G4, B4, W4	0 ÷ 255	LED_4 R-G-B-W
25 ÷ 28	R5, G5, B5, W5	0 ÷ 255	LED_5 R-G-B-W
29 ÷ 32	R6, G6, B6, W6	0 ÷ 255	LED_6 R-G-B-W
33 ÷ 36	R7, G7, B7, W7	0 ÷ 255	LED_7 R-G-B-W
37 ÷ 40	R8, G8, B8, W8	0 ÷ 255	LED_8 R-G-B-W
41 ÷ 44	R9, G9, B9, W9	0 ÷ 255	LED_9 R-G-B-W
45 ÷ 48	R10, G10, B10, W10'	0 ÷ 255	LED_10 R-G-B-W
49 ÷ 52	R11, G11, B11, W11	0 ÷ 255	LED_11 R-G-B-W
53 ÷ 56	R12, G12, B12, W12	0 ÷ 255	LED_12 R-G-B-W
57	Zoom	0 ÷ 255	Focus
58	Reset/Prog	0 ÷ 59	Nessun Effetto
		60 ÷ 99	Reset dei Motori
		100 ÷ 200	Avvia il programma Auto
		201 ÷ 255	Nessun Effetto

10.4. Modalità GUI (18CH) THESIS 740RZ

Canale	Funzione	Intervallo Valori	Effetto
1	Pan	0 ÷ 255	Rotazione Pan
2	Pan Fine	0 ÷ 255	Regolazione fine del Pan
3	Tilt	0 ÷ 255	Rotazione Tilt
4	Tilt Fine	0 ÷ 255	Regolazione fine del Tilt
5	P/T speed	0 ÷ 255	Velocità Motore
6	Dim	0 ÷ 255	Dimming
7	Strobe	0 ÷ 3	Chiusa
		4 ÷ 103	Strobo regolare, velocità da lenta a veloce
		104 ÷ 107	Aperta
		108 ÷ 207	Strobo a impulsi, velocità da lenta a veloce
		208 ÷ 212	Aperta
		213 ÷ 225	Strobo lenta Casuale
		226 ÷ 238	Strobo Casuale con velocità media
		239 ÷ 251	Strobo Veloce Casuale
252 ÷ 255	Aperta		
8	Red	0 ÷ 255	Regolazione intensità Rosso
9	Green	0 ÷ 255	Regolazione intensità Verde
10	Blue	0 ÷ 255	Regolazione intensità Blu
11	White	0 ÷ 255	Regolazione intensità Bianco
12	Macro	0 ÷ 255	Macro Colori
13	Combinazioni	0	Tutti i LED Accesi
		1 ÷ 6	LED 1 On
		7 ÷ 13	LED 2 On
		14 ÷ 20	LED 3 On
		21 ÷ 27	LED 4 On
		28 ÷ 34	LED 5 On
		35 ÷ 41	LED 6 On
		42 ÷ 48	LED 7 On
		49 ÷ 55	LED 2, LED 3 On
		56 ÷ 62	LED 4, LED 5 On
		63 ÷ 69	LED 6, LED 7 On
		70 ÷ 76	LED 1, LED 2, LED 3 On
		77 ÷ 83	LED 1, LED 4 LED 5 On
		84 ÷ 90	LED 1, LED 6 LED 7 On
		91 ÷ 97	LED 1, LED 2 On
		98 ÷ 104	LED 3, LED 6 On
		105 ÷ 111	LED2, LED 3, LED 5, LED 6 On
		112 ÷ 118	LED 1, LED 3, LED 6 On
119 ÷ 125	LED 2, LED 4, LED 6 On		
126 ÷ 132	LED 1, LED2, LED 3, LED 5, LED 6 On		

13	Combinazioni	133 ÷ 139	LED 2, LED3, LED 4, LED 5, LED 6, LED 7 On
		140 ÷ 146	I LED da LED2 a LED7 si illumineranno uno alla volta dinamicamente
		147 ÷ 153	I LED da LED2 a LED7 si illumineranno due alla volta dinamicamente
		154 ÷ 160	LED 1 sempre acceso; I LED da LED2 a LED7 si illumineranno uno alla volta dinamicamente
		161 ÷ 167	Si accenderanno alternativamente 3 LED: (L1, L2, L3) - (L1, L4, L5) - (L1, L6, L7)
		168 ÷ 174	Si accenderanno alternativamente 3 LED in modo circolare
		175 ÷ 181	LED 1 sempre acceso; Si accenderanno alternativamente 3 LED in modo circolare
		182 ÷ 188	Si accenderanno alternativamente 2 LED su angolo opposto in modo circolare
		189 ÷ 195	Si accenderanno alternativamente 4 LED su angolo opposto in modo circolare
		196 ÷ 202	LED 1 sempre acceso; Si accenderanno alternativamente 2 LED su angolo opposto in modo circolare
		203 ÷ 209	LED 1 sempre acceso; Si accenderanno alternativamente 4 LED su angolo opposto in modo circolare
		210 ÷ 216	Si accenderanno alternativamente i seguenti gruppi di LED: (L2, L3) - (L1, L4, L7) - (L5, L6)
		217 ÷ 223	Si accenderanno alternativamente il LED centrale (L1) e tutti gli altri LED insieme.
		224 ÷ 230	Si accenderanno alternativamente il LED centrale (L1) e tutti gli altri LED insieme con una sequenza di colori.
		231 ÷ 237	Effetto petali colorati
		238 ÷ 244	Effetto petali colorati con rotazione
245 ÷ 255	Effetto di rotazione dei colori		
14	Speed	0 ÷ 255	Selezione della velocità degli effetti
15	Shape Back	0 ÷ 255	Selezione del colore di sfondo per ogni effetto
16	BackDim	0 ÷ 255	Luminosità dello sfondo da luminoso a scuro
17	Zoom	0 ÷ 255	Focus
18	Reset/Prog	0 ÷ 59	Nessun Effetto
		60 ÷ 99	Reset dei Motori
		100 ÷ 200	Avvia il programma Auto
		201 ÷ 255	Nessun Effetto

10.5. Modalità GUI (18CH) THESIS 1240RZ

Canale	Funzione	Intervallo Valori	Effetto
1	Pan	0 ÷ 255	Rotazione Pan
2	Pan Fine	0 ÷ 255	Regolazione fine del Pan
3	Tilt	0 ÷ 255	Rotazione Tilt
4	Tilt Fine	0 ÷ 255	Regolazione fine del Tilt
5	P/T speed	0 ÷ 255	Velocità Motore
6	Dim	0 ÷ 255	Dimming
7	Strobe	0 ÷ 3	Chiusa
		4 ÷ 103	Strobo regolare, velocità da lenta a veloce
		104 ÷ 107	Aperta
		108 ÷ 207	Strobo a impulsi, velocità da lenta a veloce
		208 ÷ 212	Aperta
		213 ÷ 225	Strobo lenta Casuale
		226 ÷ 238	Strobo Casuale con velocità media
		239 ÷ 251	Strobo Veloce Casuale
252 ÷ 255	Aperta		
8	Red	0 ÷ 255	Regolazione intensità Rosso
9	Green	0 ÷ 255	Regolazione intensità Verde
10	Blue	0 ÷ 255	Regolazione intensità Blù
11	White	0 ÷ 255	Regolazione intensità Bianco
12	Macro	0 ÷ 255	Macro Colori
13	Combinazioni	0	Tutti i LED Accesi
		1 ÷ 6	LED1 On
		7 ÷ 13	LED2 On
		14 ÷ 20	LED3 On
		21 ÷ 27	LED4 On
		28 ÷ 34	LED5 On
		35 ÷ 41	LED6 On
		42 ÷ 48	LED7 On
		49 ÷ 55	LED8 On
		56 ÷ 62	LED9 On
		63 ÷ 69	LED10 On
		70 ÷ 76	LED11 On
		77 ÷ 83	LED12 On
		84 ÷ 90	LED1, LED6, LED7 On
		91 ÷ 97	LED2, LED9, LED10 On
		98 ÷ 104	LED3, LED4, LED12 On
		105 ÷ 111	LED1, LED6, LED7, LED8 On
112 ÷ 118	LED2, LED9, LED10, LED11 On		
119 ÷ 125	LED3, LED4, LED5, LED12 On		
126 ÷ 132	LED1, LED2, LED8 On		

13	Combinazioni	133 ÷ 139	LED2, LED3, LED11 On
		140 ÷ 146	LED1, LED3, LED5 On
		147 ÷ 153	LED1, LED2, LED3 On
		154 ÷ 160	da LED4 a LED12 On
		161 ÷ 167	LED1, LED2, LED3, LED5, LED8, LED11 On
		168 ÷ 174	I LED da LED4 a LED12 si illumineranno uno alla volta dinamicamente
		175 ÷ 181	I LED da LED4 a LED12 si illumineranno due alla volta dinamicamente
		182 ÷ 188	I LED da LED4 a LED12 si illumineranno tre alla volta dinamicamente
		189 ÷ 195	Si accenderanno alternativamente 3 LED: (L1, L2, L8) - (L2, L3, L11) - (L1, L3, L5)
		196 ÷ 202	Si accenderanno alternativamente 4 LED: (L3, L4, L5, L12) - (L1, L6, L7, L8) (L2, L9, L10, L11)
		203 ÷ 209	Si accenderanno alternativamente i seguenti gruppi di LED: (L7, L8, L9) - (L1, L2, L6, L10) - (L3, L5, L11) (L12, L4)
		210 ÷ 216	Si accenderanno alternativamente i seguenti gruppi di LED: (L1, L6, L7) - (L2, L9, L10) - (L3, L4, L11)
		217 ÷ 223	Effetto di rotazione "Mulino a Vento"
		224 ÷ 230	Effetto dinamico "fioritura dei petali"
		231 ÷ 237	Effetto dinamico "fioritura dei petali" con diversi colori
238 ÷ 244	Effetto Petali colorati		
245 ÷ 251	Effetto di rotazione colori a gruppi di 4 LED		
252 ÷ 255	Effetto di rotazione dei colori		
14	Speed	0 ÷ 255	Selezione della velocità degli effetti
15	Shape Back	0 ÷ 255	Selezione del colore di sfondo per ogni effetto
16	BackDim	0 ÷ 255	Luminosità dello sfondo da luminoso a scuro
17	Zoom	0 ÷ 255	Focus
18	Reset/Prog	0 ÷ 59	Nessun Effetto
		60 ÷ 99	Reset dei Motori
		100 ÷ 200	Avvia il programma Auto
		201 ÷ 255	Nessun Effetto

10.6. Modalità HSI (IICH)

Canale	Funzione	Intervallo Valori	Effetto
1	Pan	0 ÷ 255	Rotazione Pan
2	Pan Fine	0 ÷ 255	Regolazione fine del Pan
3	Tilt	0 ÷ 255	Rotazione Tilt
4	Tilt Fine	0 ÷ 255	Regolazione fine del Tilt
5	P/T speed	0 ÷ 255	Velocità Motore
6	Strobe	0 ÷ 3	Chiusa
		4 ÷ 103	Strobo regolare, velocità da lenta a veloce
		104 ÷ 107	Aperta
		108 ÷ 207	Strobo a impulsi, velocità da lenta a veloce
		208 ÷ 212	Aperta
		213 ÷ 225	Strobo lenta Casuale
		226 ÷ 238	Strobo Casuale con velocità media
		239 ÷ 251	Strobo Veloce Casuale
		252 ÷ 255	Aperta
7	Hue	0 ÷ 255	Scala Colori
8	Saturation	0 ÷ 255	Saturazione
9	Intensity	0 ÷ 255	Luminanza
10	Zoom	0 ÷ 255	Focus
11	Reset/Prog	0 ÷ 59	Nessun Effetto
		60 ÷ 99	Reset dei Motori
		100 ÷ 200	Avvia il programma Auto
		201 ÷ 255	Nessun Effetto

II. SPECIFICHE

	THESIS 740RZ	THESIS 1240RZ
Luci LED	7 x 40W RGBW OSRAM®	12 x 40W RGBW OSRAM®
Durata LED	5000 Ore	
Voltaggio	100V-240V 50-60Hz	
Consumo Energia	400W	600W (7R)
Amperaggio	2,5A	
Modalità di controllo	DMX512, Master/Slave, Auto, Sound	
Modalità Canale	18CH, 38CH, 17CH, 11CH	18CH, 58CH, 17CH, 11CH
Funzione Network	Supporta i protocolli di rete RDM, Art-Net®, Kling-Net e SACN (Optionale)	
Angolo Beam (Tipo Scan)	4,5° ÷ 45°	
Dimmer	0-100% (16bit)	
CCT	2800K-8500K	
Zoom	Da 9° a 44° / 1,7 secondi, con 3 motori silenziosi e simultanei per fornire zoom accurato, raggio stabile ed omogeneità di effetto	
X/Y scan	Pan 540°,Tilt:270°	
Strobo	1-20Hz	
Display	LCD a Colori da 2"; Selezione lingue tra Inglese e Cinese; Rovesciabile	
Alloggiamento	Plastica ignifuga	
Temperatura interna di lavoro.	0 ÷ 40°C	
Dimensioni (L,P,A)	290 x 225 x 380 mm	395 x 265 x 410 mm
Peso	8.9 kg	14.35 kg
Dimensioni Imballo (L,P,A)	310 x 250 x 430 mm	420 x 290 x 430 mm
Peso Imballo	10 Kg	17 Kg

Nota: I nostri prodotti sono soggetti ad un processo di continuo ed ulteriore sviluppo. Le caratteristiche tecniche sono soggette a modifiche senza preavviso

12. GARANZIA E ASSISTENZA

Tutti i prodotti SOUNDSATION dispongono di una garanzia di due anni. Questa garanzia di due anni è valida dalla data di acquisto, come indicato dal documento di acquisto.

I seguenti casi / componenti non sono coperti dalla garanzia di cui sopra:

- Tutti gli accessori forniti con il prodotto
- Uso improprio
- Guasto dovuto all'usura
- Ogni modifica del prodotto effettuata dall'utente o da terzi

SOUNDSATION deve soddisfare gli obblighi di garanzia dovuti a eventuali materiali non conformi o difetti di fabbricazione, rimediando gratuitamente e a discrezione di SOUNDSATION sia mediante riparazione o sostituendo singole parti o l'intero apparecchio. Eventuali parti difettose rimosse da un prodotto durante il corso di una richiesta di garanzia diventano di proprietà di SOUNDSATION.

Durante il periodo di garanzia, i prodotti difettosi possono essere restituiti al rivenditore SOUNDSATION locale con prova di acquisto originale. Per evitare danni durante il trasporto, si prega di utilizzare l'imballo originale, se disponibile. In alternativa è possibile inviare il prodotto a SERVICE CENTER SOUNDSATION - Via Enzo Ferrari, 10 - 62017 Porto Recanati - Italia. Per poter inviare un prodotto al centro di assistenza è necessario un numero di RMA. Le spese di trasporto devono essere coperte dal proprietario del prodotto.

Per ulteriori informazioni visitate il sito: www.soundsationmusic.com

13. AVVISO

LEGGETE ATTENTAMENTE - solo per UE e SEE (Norvegia, Islanda e Liechtenstein).



Questo simbolo indica che il prodotto non deve essere smaltito con i rifiuti domestici, in base alla direttiva RAEE (2202/96/CE) e legislazione nazionale.

Il prodotto deve essere consegnato a un centro di raccolta differenziata o, in caso di ritiro dell'usato quando si acquista un nuovo prodotto simile, ad un rivenditore autorizzato per il riciclaggio di apparecchiature elettriche ed elettroniche (WEEE).

Un uso improprio di questo tipo di rifiuti può avere un impatto negativo sull'ambiente e sulla salute umana a causa di sostanze potenzialmente pericolose che sono generalmente associate alle apparecchiature elettriche ed elettroniche. Allo stesso tempo, la vostra collaborazione per il corretto smaltimento di questo prodotto contribuirà a un utilizzo efficace delle risorse naturali.

Per ulteriori informazioni sui punti di raccolta delle apparecchiature da rottamare, contattate il comune, l'autorità di gestione dei rifiuti, strutture coinvolte nel sistema RAEE o il servizio di smaltimento dei rifiuti domestici.



MADE IN CHINA

This product is imported in EU by
Questo prodotto viene importato nella UE da
FRENEXPOR SPA – Via Enzo Ferrari, 10 - 62017 Porto Recanati - Italy

WWW.SOUNDSATIONMUSIC.COM

Soundsation® is a registered trademark of FRENEXPOR SPA - Italy
Soundsation® è un marchio di fabbrica registrato di FRENEXPOR SPA - Italy



WWW.SOUNDSATIONMUSIC.COM